

Móveis modulares para oficina

VÁLIDO DE 01.07.2022 A 30.09.2022

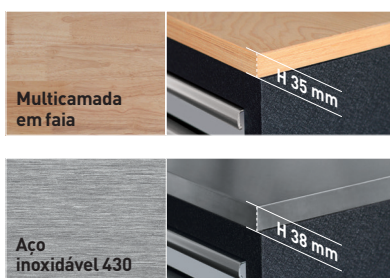

Multicamada em faia

H 35 mm

Aço inoxidável 430

H 38 mm



Art. 3964K-45S0 | 3964K-45S0IX

Móveis 3pcs. combinação standard

- 1 Armário com 4 gavetas
- 1 Armário com 5 gavetas
- 1 Armário de duas portas com 1 prateleira
- 1 Bancada multicamada de faia (art. 3964K-45S0)
- 1 Bancada aço inoxidável (art. 3964K-45S0IX)

+ A 910 x L 2040 x P 458 mm

Art.	Bancada de trabalho	Espessura	Preço €	
3964K-45S0	Multicamada em faia	35 mm	1.342,-	2.040,-
3964K-45S0IX	Aço inoxidável 430	38 mm	1.436,-	2.140,-

Equipamento modular configurado | Vazio



+ A 910 x L 1360 x P 458 mm

Art.	Bancada de trabalho	Espessura	Preço €	
3964K-S500	Multicamada em faia	35 mm	884,-	1.330,-
3964K-S500IX	Aço inoxidável 430	38 mm	968,-	1.410,-



+ A 910 x L 1360 x P 458 mm

Art.	Bancada de trabalho	Espessura	Preço €	
3964K-940	Multicamada em faia	35 mm	1.039,-	1.580,-
3964K-940IX	Aço inoxidável 430	38 mm	1.124,-	1.670,-

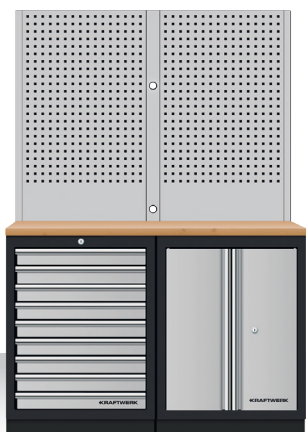

+ A 2000 x L 1360 x P 488 mm

Art.	Bancada de trabalho	Espessura	Preço €	
3964K-9S-W	Multicamada em faia	35 mm	1.134,-	1.660,-
3964K-9S-WIX	Aço inoxidável 430	38 mm	1.228,-	1.730,-

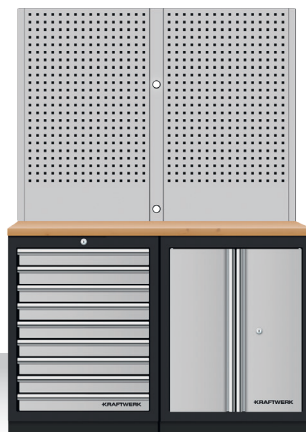

+ A 2000 x L 1360 x P 488 mm

Art.	Bancada de trabalho	Espessura	Preço €	
3964K-S5-W	Multicamada em faia	35 mm	1.092,-	1.590,-
3964K-S5-WIX	Aço inoxidável 430	38 mm	1.165,-	1.680,-



+ A 2000 x L 1360 x P 488 mm

Art.	Bancada de trabalho	Espessura	Preço €	
3964K-9S-K2	Multicamada em faia	35 mm	1.300,-	2.060,-
3964K-9S-K2IX	Aço inoxidável 430	38 mm	1.342,-	2.140,-



+ A 2000 x L 1360 x P 488 mm

Art.	Bancada de trabalho	Espessura	Preço €	
3964K-95K2	Multicamada em faia	35 mm	1.404,-	2.290,-
3964K-95K2IX	Aço inoxidável 430	38 mm	1.508,-	2.370,-



+ A 2000 x L1 894 x L2 894 x P 488 mm

Art.	Bancada de trabalho	Espessura	Preço €	
3964K-ECK	Multicamada em faia	35 mm	1.124,-	1.730,-
3964K-ECKIX	Aço inoxidável 430	38 mm	1.196,-	1.820,-



+ A 910 x L 2040 x P 458 mm

Art.	Bancada de trabalho	Espessura	Preço €	
3964K-905	Multicamada em faia	35 mm	1.196,-	1.700,-
3964K-905IX	Aço inoxidável 430	38 mm	1.324,-	1.800,-



+ A 910 x L 2040 x P 458 mm

Art.	Bancada de trabalho	Espessura	Preço €	
3964K-95M	Multicamada em faia	35 mm	1.508,-	2.250,-
3964K-95MIX	Aço inoxidável 430	38 mm	1.592,-	2.340,-



+ A 910 x L 2040 x P 458 mm

Art.	Bancada de trabalho	Espessura	Preço €	
3964K-SR9	Multicamada em faia	35 mm	1.660,-	2.210,-
3964K-SR9IX	Aço inoxidável 430	38 mm	1.760,-	2.290,-



+ A 910 x L 2040 x P 458 mm

Art.	Bancada de trabalho	Espessura	Preço €	
3964K-4R8	Multicamada em faia	35 mm	1.720,-	2.350,-
3964K-4R8IX	Aço inoxidável 430	38 mm	1.800,-	2.430,-



+ A 2000 x L 2040 x P 488 mm

Art.	Bancada de trabalho	Espessura	Preço €	
3964K-80S-W	Multicamada em faia	35 mm	1.238,-	1.820,-
3964K-80S-WIX	Aço inoxidável 430	38 mm	1.342,-	1.910,-

Configurated Elements | empty



+ A 2000 x L 2040 x P 488 mm

Art.	Bancada de trabalho	Espessura	Preço €	
3964K-85S-W	Multicamada em faixa	35 mm	1.519,-	2.500,-
3964K-85S-WIX	Aço inoxidável 430	38 mm	1.612,-	2.590,-



+ A 2000 x L 2040 x P 488 mm

Art.	Bancada de trabalho	Espessura	Preço €	
3964K-87S-W	Multicamada em faixa	35 mm	1.720,-	2.540,-
3964K-87S-WIX	Aço inoxidável 430	38 mm	1.820,-	2.640,-



+ A 2000 x L 2040 x P 488 mm

Art.	Bancada de trabalho	Espessura	Preço €	
3964K-85S-K3	Multicamada em faixa	35 mm	1.850,-	3.100,-
3964K-85S-K3IX	Aço inoxidável 430	38 mm	1.940,-	3.200,-



+ A 2000 x L 1960 x P 488 mm

Art.	Bancada de trabalho	Espessura	Preço €	
3964A	Multicamada em faixa	35 mm	1.660,-	2.370,-
3964AIX	Aço inoxidável 430	38 mm	1.760,-	2.510,-



+ A 2000 x L 2275 x P 458 mm

Art.	Bancada de trabalho	Espessura	Preço €	
3964K-H25S	Multicamada em faixa	35 mm	1.612,-	2.310,-
3964K-H25SIX	Aço inoxidável 430	38 mm	1.720,-	2.370,-



+ A 910 x L 2720 x P 458 mm

Art.	Bancada de trabalho	Espessura	Preço €	
3964K-854S	Multicamada em faixa	35 mm	1.970,-	2.880,-
3964K-854SIX	Aço inoxidável 430	38 mm	2.070,-	2.980,-

COMPLETO
COMPATÍVEL



+ A 2000 x L 2640 x P 488 mm

Art.	Bancada de trabalho	Espessura	Preço €	
3964K-H5R4-K1W	Multicamada em faia	35 mm	2.390,-	3.690,-
3964K-H5R4-K1WIX	Aço inoxidável 430	38 mm	2.490,-	3.790,-



+ A 2000 x L 2640 x P 458 mm

Art.	Bancada de trabalho	Espessura	Preço €	
3964K-H504	Multicamada em faia	35 mm	1.612,-	2.340,-
3964K-H504IX	Aço inoxidável 430	38 mm	1.660,-	2.420,-



+ A 2000 x L 2720 x P 488 mm

Art.	Bancada de trabalho	Espessura	Preço €	
3964K-S854-K4	Multicamada em faia	35 mm	2.390,-	4.190,-
3964K-S854-K4IX	Aço inoxidável 430	38 mm	2.490,-	4.330,-



+ A 2000 x L 2640 x P 488 mm

Art.	Bancada de trabalho	Espessura	Preço €	
3964B	Multicamada em faia	35 mm	2.280,-	3.260,-
3964BIX	Aço inoxidável 430	38 mm	2.390,-	3.390,-



+ A 2000 x L 2955 x P 488 mm

Art.	Bancada de trabalho	Espessura	Preço €	
3964D	Multicamada em faia	35 mm	2.660,-	3.710,-
3964DIX	Aço inoxidável 430	38 mm	2.760,-	3.830,-



+ A 2000 x L 2955 x P 488 mm

Art.	Bancada de trabalho	Espessura	Preço €	
3964G	Multicamada em faia	35 mm	2.490,-	3.390,-
3964GIX	Aço inoxidável 430	38 mm	2.590,-	3.490,-

Equipamento modular configurado | vazio



+ A 2000 x L 3320 x P 488 mm

Art.	Bancada de trabalho	Espessura	Preço €	
3964K-H5049-K4	Multicamada em faia	35 mm	2.700,-	4.560,-
3964K-H5049-K4IX	Aço inoxidável 430	38 mm	2.770,-	4.710,-



+ A 2000 x L 3635 x P 488 mm

Art.	Bancada de trabalho	Espessura	Preço €	
3964H	Multicamada em faia	35 mm	2.910,-	3.860,-
3964HIX	Aço inoxidável 430	38 mm	3.010,-	3.930,-



+ A 2000 x L 3920 x P 488 mm

Art.	Bancada de trabalho	Espessura	Preço €	
3964K-HS745H-K4	Multicamada em faia	35 mm	3.110,-	5.760,-
3964K-HS745H-K4IX	Aço inoxidável 430	38 mm	3.280,-	5.910,-



+ A 2000 x L 3920 x P 488 mm

Art.	Bancada de trabalho	Espessura	Preço €	
3964F	Multicamada em faia	35 mm	3.440,-	5.000,-
3964FIX	Aço inoxidável 430	38 mm	3.700,-	5.120,-



+ A 2000 x L 3920 x P 488 mm

Art.	Bancada de trabalho	Espessura	Preço €	
3964C	Multicamada em faia	35 mm	3.330,-	4.900,-
3964CIX	Aço inoxidável 430	38 mm	3.440,-	5.120,-



+ A 2000 x L 4235 x P 488 mm

Art.	Bancada de trabalho	Espessura	Preço €	
3964K-H284S5H-K4	Multicamada em faia	35 mm	3.700,-	5.990,-
3964K-H284S5H-K4IX	Aço inoxidável 430	38 mm	3.800,-	6.140,-

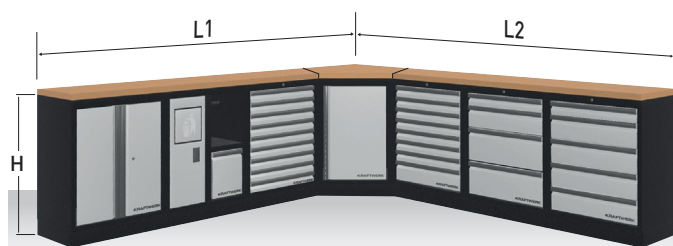

+ A 910 x L1 2934 x L2 2934 x P 488 mm

Art.	Bancada de trabalho	Espessura	Preço €	
3964M	Multicamada em faia	35 mm	3.530,-	5.200,-
3964MIX	Aço inoxidável 430	38 mm	3.630,-	5.410,-



+ A 2000 x L1 2254 x L2 1574 x P 488 mm

Art.	Bancada de trabalho	Espessura	Preço €	
3964N	Multicamada em faia	35 mm	3.010,-	4.850,-
3964NIX	Aço inoxidável 430	38 mm	3.110,-	5.060,-

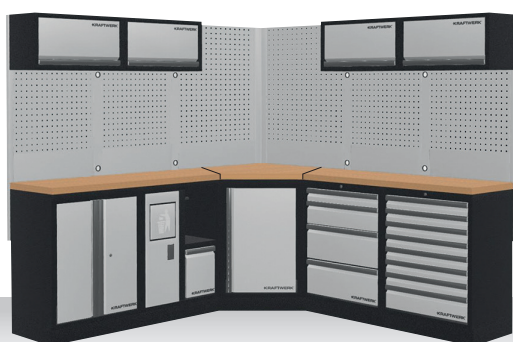

+ A 2000 x L1 2254 x L2 2254 x P 488 mm

Art.	Bancada de trabalho	Espessura	Preço €	
39640	Multicamada em faia	35 mm	3.420,-	5.390,-
39640IX	Aço inoxidável 430	38 mm	3.530,-	5.590,-



+ A 2000 x L1 3534 x L2 2254 x P 488 mm

Art.	Bancada de trabalho	Espessura	Preço €	
3964P	Multicamada em faia	35 mm	4.660,-	7.360,-
3964PIX	Aço inoxidável 430	38 mm	4.780,-	7.630,-



+ A 2000 x L1 3849 x L2 2824 x P 488 mm

Art.	Bancada de trabalho	Espessura	Preço €	
3964E	Multicamada em faia	35 mm	5.200,-	7.360,-
3964EIX	Aço inoxidável 430	38 mm	5.460,-	7.560,-



Equipamento modular configurado I vazio



+ A 2000 x L 5910 x P 488 mm

Art.	Bancada de trabalho	Espessura	Preço €	
3964Q	Multicamada em faia	35 mm	4.990,-	7.900,-
3964QIX	Aço inoxidável 430	38 mm	5.120,-	8.090,-



+ A 2000 x L 3635 x P 488 mm

Art.	Bancada de trabalho	Espessura	Preço €	
3964DIX-SANA	Multicamada em faia	35 mm	3.950,-	5.470,-



Bancadas de Trabalho



Bancada em multicamadas de faia

- Feito em multicamadas de madeira
- Garante excelentes níveis de estabilidade e robustez.
- Confere à composição um toque natural muito agradável à vista.



Aço inoxidável 430

- Tem densidade de 7.70 g/cm³ e é um aço ferrítico.
- Com um teor de cromo de 17% apresenta excelente resistência à corrosão.
- Outras vantagens são facilidade de limpeza e resistência à água, vapor, humidade e ácidos.



Aço inoxidável 304

- Também conhecido como V2A.
- Esta liga é caracterizada por um alto teor de níquel e cromo (18% Cromo, 8% Níquel) e portanto, é muito resistente à corrosão e facilmente limpa graças à sua superfície não porosa.
- Resistente à água, vapor, humidade e ácidos.



Superfície sólida

- Material homogêneo, não poroso feito de uma mistura de minerais naturais e resinas acrílicas.
- Combina praticidade com durabilidade e elegância.
- Garante excelente proteção higiénica e antibacteriana, a sujidade não se pode esconder graças à superfície não porosa.
- Superfície protegida dos raios UV, não perderá a cor com o tempo.
- Resistente a manchas, pois os corantes não penetram na superfície.

Material	463 x 680 mm para 1 elemento	463 x 1361 mm para 2 elementos	463 x 2041 mm para 3 elementos	463 x 864 mm para móveis de canto 3964-16	Espessura mm
* Preço a pedido					
Multicamada em faia	Art. 3964-08 € 118,-	Art. 3964-09 € 221,-	Art. 3964-18 € 292,-	Art. 3964-16-99 € 221,-	35
Aço inoxidável 430	Art. 3964-20 € 169,-	Art. 3964-21 € 293,-	Art. 3964-22 € 387,-	Art. 3964-23 € 310,-	38
Aço inoxidável 304*	103.009.680	103.009.361	103.009.204	103.009.001	40
Superfície sólida ALPIN WHITE *	103.010.680	103.010.361	103.010.204	103.010.001	36
Superfície sólida ONYX BLACK *	103.011.680	103.011.361	103.011.204	103.011.001	36
Superfície sólida CEMENT GREY *	103.012.680	103.012.361	103.012.204	103.012.001	36
Superfície sólida TOUCH OF GREY *	103.013.680	103.013.361	103.013.204	103.013.001	36

Módulos EVA para Mobílio



Art. 105.210.001
Conjunto de ferramentas 87-pcs. Chaves de caixa 1/4" + 3/8" / TX

+ A 30 x L 504 x P 394 mm

Art.		Preço €
105.210.001	4903-01 46-p. conj. chaves caixa 1/4" EVA3	390,- 456,-
	4903-03 22-p. conj. chaves caixa 1/2" EVA3	
	4903-05 19-p. conj. chaves bit TX 1/2" EVA3	



Art. 105.210.002
Conjunto de chaves combinadas incluindo chaves angulares, 49 pcs.

+ A 30 x L 504 x P 394 mm

Art.		Preço €
105.210.002	4903-06 12-p. conj. chaves combinadas EVA3	305,- 355,-
	4903-07 8-p. conj. chaves combinadas EVA3	
	4903-27 29-p. conj. chaves angulares EVA3	



Art. 105.210.003
PRO LINE Screwdriver and Pliers Assortment, 21 pcs.

+ A 30 x L 504 x P 394 mm

Art.		Preço €
105.210.003	4903-09 9-p. conj. chaves fenda EVA3	219,- 260,-
	4903-10 8-p. conj. chaves fenda TX EVA3	
	4903-11 4-p. conj. alicates EVA3	



Art. 105.210.004
Conjunto ferramentas percussão e corte + 4 alicates, 33 pcs.

+ A 30 x L 504 x P 394 mm

Art.		Preço €
105.210.004	4903-13 11-p. conj. ferram. percussão EVA3	268,- 306,-
	4903-23 18-p. conj. ferram. corte EVA3	
	4903-12 4-p. conj. alicates de freios EVA3	

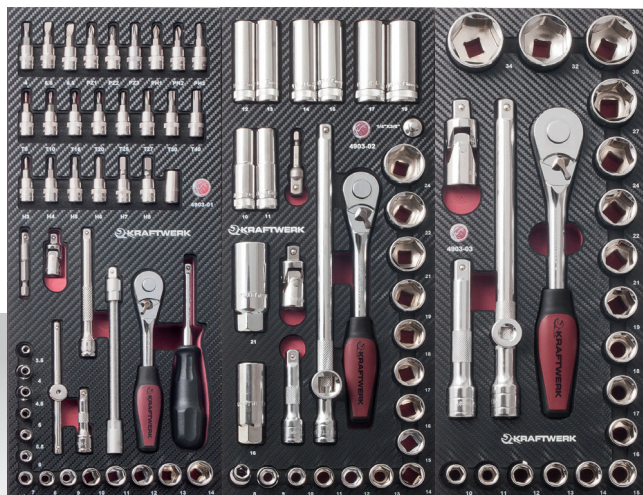

Art. 105.210.005
Conjunto de chaves versáteis 1/4", 3/8" + 1/2", 100 pcs.

+ A 30 x L 504 x P 394 mm

Art.		Preço €	
105.210.005	4903-01	46-p. conj. chaves caixa 1/4" EVA3	427,- 499,-
	4903-02	32-p. conj. chaves caixa 3/8" EVA3	
	4903-03	22-p. conj. chaves caixa 1/2" EVA3	



Art. 105.210.006
Seleção de chaves combinadas incluindo chaves CLICKCRAFT, 32 pcs.

+ A 30 x L 504 x P 394 mm

Art.		Preço €	
105.210.006	4903-06	12-p. conj. chaves combinadas EVA3	390,- 452,-
	4903-07	8-p. conj. chaves combinadas EVA3	
	4903-16	conj. chaves roquete EVA3 CLICKCRAFT	



Art. 105.210.017
Conjunto de Chaves Punho Fenda/PH/PZ/TX, 48 pcs.

+ A 30 x L 504 x P 394 mm

Art.		Preço €	
105.210.017	4903-13	11-p. conj. ferram. percussão EVA3	305,- 354,-
	4903-27	29-p. conj. chaves L sextavadas EVA3	
	4903-10	8-p. conj. chaves fenda TX EVA3	



Art. 105.210.008
Hightech, grip and circlip pliers + plate shears, 12 pcs.

+ A 30 x L 504 x P 394 mm

Art.		Preço €	
105.210.008	4903-15	4-p. conj. alicates hightech EVA3	305,- 363,-
	4903-25	4-p. conj. alicates de pressão EVA3	
	4903-12	4-p. conj. alicates EVA3	

Módulos EVA para Mobílio



Art. 105.210.009

Conjunto de chaves combinadas e de luneta duplas, 28 pcs.

+ A 30 x L 504 x P 394 mm

Art.		Preço €	
105.210.009	4903-06	12-p. conj. chaves combinadas EVA3	268,- / 312,-
	4903-07	8-p. conj. chaves combinadas EVA3	
	4903-08	8-p. conj. chaves luneta duplas EVA3	



Art. 105.210.010

Conjunto de chaves de caixa 1/2" TX bit + tabuleiro ferramentas vazio, 38 pcs.

+ A 30 x L 504 x P 394 mm

Art.		Preço €	
105.210.010	4903-04	19-p. conj. chaves bits 1/2" EVA3	244,- / 278,-
	4903-05	19-p. conj. chaves bits TX 1/2" EVA3	
	105.201.000	Tabuleiro vazio EVA3, tipo B	



Art. 105.210.011

PRO LINE Files, Striking and Cutting Tools Assortment, 40 pcs.

+ A 30 x L 504 x P 394 mm

Art.		Preço €	
105.210.011	4903-23	20-p. conj. ferramentas de corte EVA3	244,- / 289,-
	4903-24	11-p. conj. limas EVA3	
	4903-13	11-p. conj. ferram. percussão EVA3	



Art. 105.210.012

Seleção de alicates ERGOTECH, 12 pcs.

+ A 30 x L 504 x P 394 mm

Art.		Preço €	
105.210.012	4903-11	4-p. conj. alicates EVA3	268,- / 309,-
	4903-28	4-p. conj. alicates tesoura EVA3	
	4903-12	4-p. conj. alicates de freios EVA3	

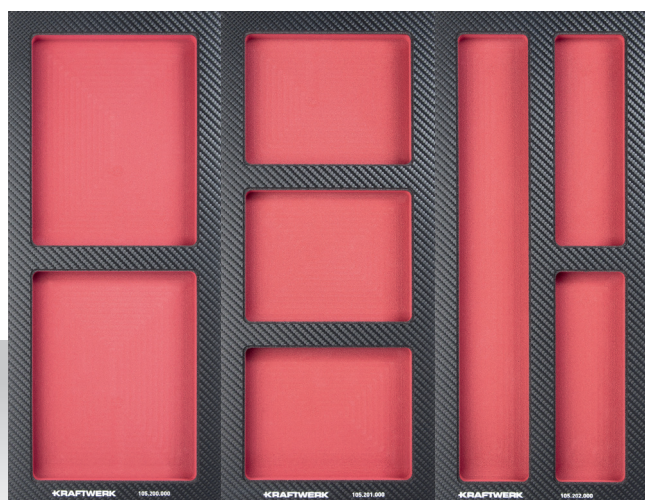

Art. 105.210.013
Tabuleiros vazios para vários tipos de armazenamento

+ A 30 x L 504 x P 394 mm

Art.		Preço €	
105.210.013	105.200.000	Tabuleiro vazio EVA3, tipo A	57,- / 62,-
	105.201.000	Tabuleiro vazio EVA3, tipo B	
	105.202.000	Tabuleiro vazio EVA3, tipo A	



Art. 105.210.014
Conjunto chaves parafusos e chaves em T, 23 pcs.

+ A 30 x L 504 x P 394 mm

Art.		Preço €	
105.210.014	4903-09	9-p. conjunto chaves fenda EVA3	219,- / 259,-
	4903-21	7-p. conjunto chaves T, pta esférica	
	4903-22	7-p. conjunto chaves TX em T	



Art. 105.210.015
Conjunto de ferramentas percussão + chaves punho + alicate, 24 pcs

+ A 30 x L 504 x P 394 mm

Art.		Preço €	
105.210.015	4903-09	9-p. conj. chaves fenda EVA3	281,- / 333,-
	4903-11	4-p. conj. alicates EVA3	
	4903-13	11-p. conj. ferram. percussão EVA3	



Art. 105.210.016
Conjunto chaves de caixa 3/8" + chaves boca luneta + chaves em L, 73 pcs.

+ A 30 x L 504 x P 394 mm

Art.		Preço €	
105.210.016	4903-02	32-p. conj. chaves 3/8" e roquete EVA3	353,- / 413,-
	4903-06	12-p. conj. chaves combinadas EVA3	
	4903-27	29-p. conj. chaves L sextavadas EVA3	

Equipamento modular configurado com ferramenta



+ A 2000 x L 3320 x P 488 mm

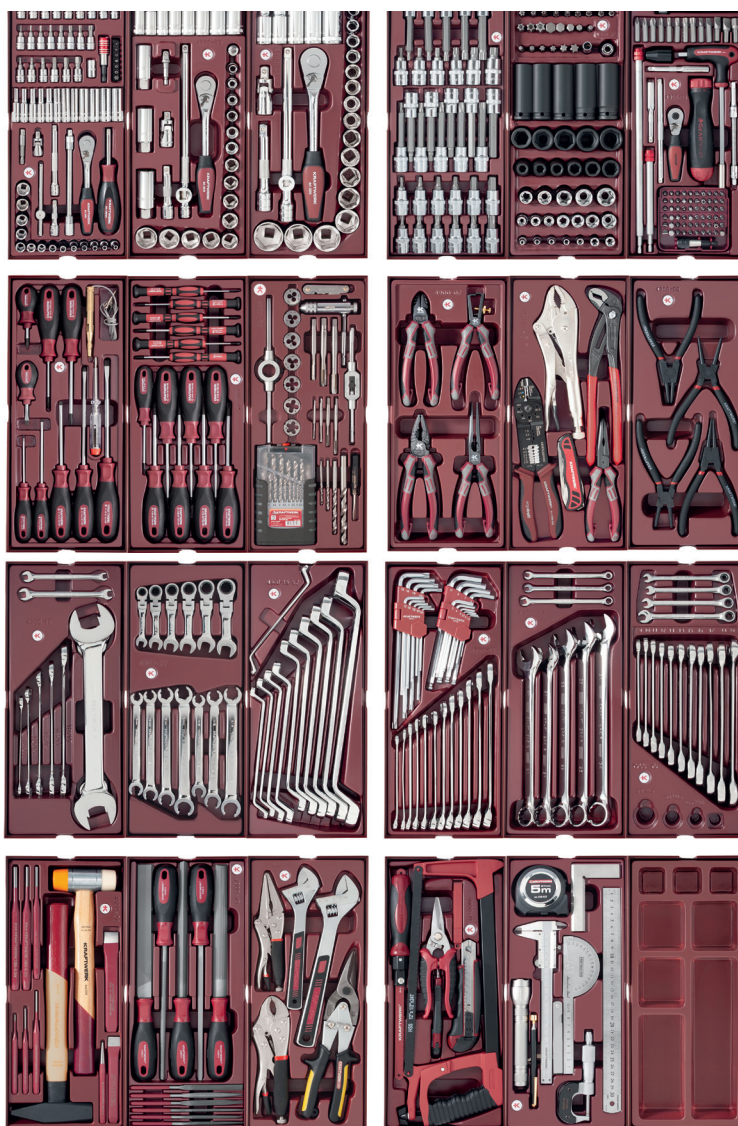

Art. 3964-TOOL-001

Equipamento de oficina Mobilio com ferramentas

- Caixa de ferramentas de metal, preta, 106 pcs
- Sortido de ferramentas, 551 pcs
- Enrolador de ar automático 15+1 m
- Armário alto
- Bancada superior multicamada faia
- Móvel baixo de 5 gavetas
- Encaixes laterais para painéis
- Armário com lata lixo e rolo papel
- Móvel baixo de 8 gavetas
- Móvel de parede MOBILIO com persiana
- Encaixes para painéis
- Painel de parede perfurado (orifícios quadrados)

€ 6.440,-

€ 7.870,-



+ A 2000 x L1 1574 x L2 1574 x P 488 mm

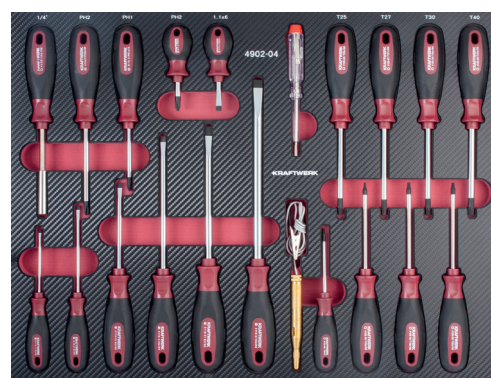

Art. 3964-TOOL-002

Equipamento de oficina Mobilio com ferramentas

- Torno 5"/125 mm
- Banco de trabalho com base para ferramenta
- Móvel baixo 2 portas
- Móvel baixo 8 gavetas
- Móvel baixo de canto de 1 porta
- Bancada superior multicamada faia
- Móvel de parede angular
- Painel de parede com orifícios quadrados para 3964-16
- Encaixe lateral para painéis
- Conjunto chaves caixa ERGOKRAFT, 125 pcs
- Conjunto chaves COMPLETO EVA, 21 pcs
- Conjunto chaves COMPLETO EVA, 45 pcs
- Bolsa de ferramentas (Art. 208.107.000)

€ 4.150,-

€ 5.170,-

Equipamento modular | vazio

Feito para atender a todas as necessidades possíveis. Estrutura que não necessita de fixação à parede, é flexível e muito fácil de instalar. Cada módulo pode ser pedido individualmente.

As gavetas montadas em guias de rolamento podem acomodar todas as bandejas Kraftwerk da série COMPLETO (plástico, EVA, EVA3) e podem ser bloqueadas pela fechadura central.

Graças à solução "chave única", o bloco dos vários módulos pode ser substituído para que possam ser abertos com uma única chave.

Vasta gama de acessórios para combinar com os painéis traseiros de orifícios quadrados, para guardar ferramentas profissionais.

Dependendo da aplicação, é possível utilizar diferentes tampos que podem ser selecionados entre os modelos: faixa multicamadas | aço inoxidável 304 | aço inoxidável 430 | superfície sólida em 4 cores (a pedido).



Armário de duas portas com uma prateleira

Art.	Medidas Peso	Preço €
3964-03	A 910 x L 680 x P 458 mm Δ 29.4 kg	439,-



Armário de 4 gavetas

Art.	Medidas Peso	Preço €
3964-04	A 910 x L 680 x P 458 mm Δ 46.7 kg	630,-



Armário de 5 gavetas

Art.	Medidas Peso	Preço €
3964-05	A 910 x L 680 x P 458 mm Δ 49.3 kg	674,-



Armário com lata de lixo e suporte de rolo papel

Art.	Medidas Peso	Preço €
3964-11	A 910 x L 680 x P 458 mm Δ 37 kg	541,-



Armário de 9 gavetas

Art.	Medidas Peso	Preço €
3964-13	A 910 x L 680 x P 458 mm Δ 55 kg	732,-



Armário de 8 gavetas

Art.	Medidas Peso	Preço €
3964-14	A 910 x L 680 x P 458 mm Δ 52.5 kg	687,-



Art.	Medidas Peso	Preço €
3964-15	A 910 x L 680 x P 458 mm Δ 51 kg	732,-



Art.	Medidas Peso	Preço €
3964-28	A 910 x L 680 x P 458 mm Δ 40 kg	590,-

Armário de canto, 1 porta com 1 prateleira incluída

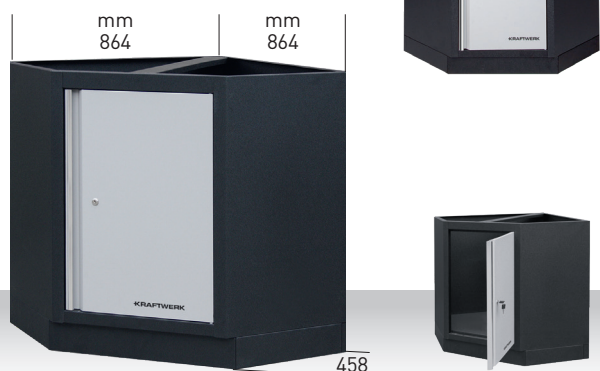

Art.	Medidas Peso	Preço €
3964-16	A 910 x L 864 x P 458 mm Δ 42 kg	807,-

Armário de parede de canto



Art.	Medidas Peso	Preço €
3964-25	A 350 x L 865 x P 281 mm Δ 21 kg	439,-

Armário de parede



Art.	Medidas Peso	Preço €
3964-01	A 350 x L 680 x P 281 mm Δ 10 kg	204,-

Armário de parede com 2 portas, 1 prateleira incluída



Art.	Medidas Peso	Preço €
3964-27	A 680 x L 680 x P 300 mm Δ 16 kg	281,-

Armário de parede com persiana



Art.	Medidas Peso	Preço €
3964-19	A 350 x L 680 x P 281 mm Δ 8.4 kg	164,-



Armário alto
com 4 prateleiras

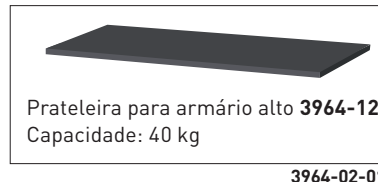

Armário alto
com 2 portas
e 4 prateleiras

Art.	Descrição Medidas	Preço €
3964-02	A 2000 x L 600 x P 458 mm Δ 53 kg	734,-
3964-02-07	A 20 x L 590 x P 430 mm Δ 0.30 kg	37,-

Art.	Descrição Medidas	Preço €
3964-12	A 2000 x L 915 x P 458 mm Δ 74 kg	966,-
3964-02-01	A 20 x L 905 x P 430 mm Δ 0.60 kg	57,-

Elementos equipamento modular

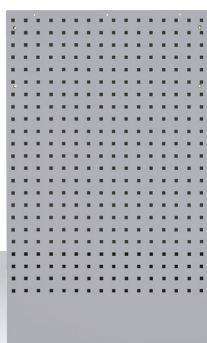

Art. **3964-29**
Painel perfurado

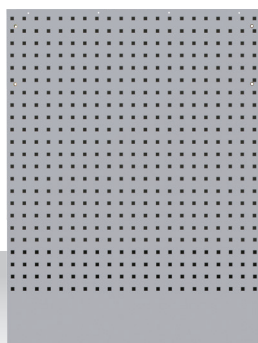

Art. **3964-30**
Painel perfurado
para Art. 3964-16

Art.	Medidas Peso	Preço €
3964-29	A 1052 x L 615 x P 24 mm Δ 5.3 kg	90,-
3964-30	A 1052 x L 800 x P 24 mm Δ 6.7 kg	95,-



Art.	Descrição	Preço €
3964-03-07	Fechadura para chave única (fechadura a 90°) para Art. 3964-02 3964-03 3964-12 3964-16 3964-27	6,40
3964-04-10	Fechadura para chave única (fechadura 180°) para Art. 3964-04 3964-05 3964-13 3964-14 3964-15 3964-28	6,40

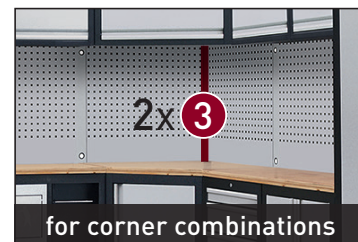
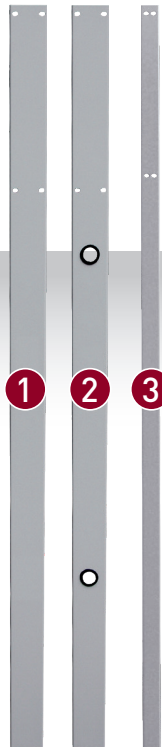

Art.	Descrição Medidas	Preço €
3964-24 1	Encaixe lateral para painéis com composições de canto A 1420 x L 65 x P 30 mm	47,70
3964-07 2	Encaixe lateral para painéis com abertura para passagem de cabo A 1420 x L 65 x P 30 mm	47,70
3964-10 3	Encaixe lateral para painéis A 1420 x L 32.5 x P 30 mm	18,10

Acessórios para ferramentas de fixação na parede



Art.	Descrição Medidas	Preço €
3964-29-01	Suporte para latas A 100 x L 330 x P 100 mm	28,70



Art.	Descrição Medidas	Preço €
3964-29-11	Suporte para caixa plástica A 54 x L 440 x P 15.5 mm	6,40



Art.	Descrição Medidas	Preço €
3964-29-14	Cx plástica azul A 75 x L 105 x P 140 mm	7,20
3964-29-15	Cx plástica azul A 125 x L 140 x P 220 mm	16,80
3964-29-16	Cx plástica azul A 125 x L 140 x P 270 mm	18,90



Art.	Descrição Medidas	Preço €	
145.111.035	Gancho, ponta curva 35 mm	2,10	3,70
145.111.070	Gancho, ponta curva 70 mm	2,40	3,70
145.111.135	Gancho, ponta curva 135 mm	3,40	4,10

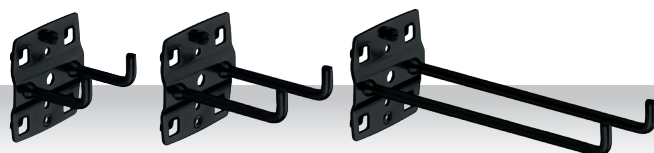

Art.	Descrição Medidas	Preço €	
145.112.035	Gancho duplo, ponta curva 35 mm	3,40	6,20
145.112.050	Gancho duplo, ponta curva 50 mm	3,40	6,20
145.112.075	Gancho duplo, ponta curva 75 mm	3,50	6,20
145.112.150	Gancho duplo, ponta curva 150 mm	3,50	8,90

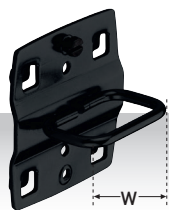

Art.	Descrição Medidas	Preço €	
145.125.035	Suporte para alicates L 35 x D 20 mm Δ 62 g	3,50	6,20
145.125.075	Suporte para alicates L 75 x D 20 mm Δ 62 g	3,60	7,20

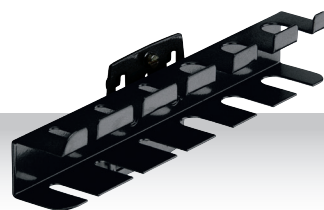

Art.	Descrição Medidas	Preço €	
145.129.200	Porta chaves, 6 pcs L 200 x P 30 mm Δ 200 g	6,80	20,70
145.129.390	Porta chaves, 6 pcs L 390 x P 30 mm Δ 400 g	9,80	29,20

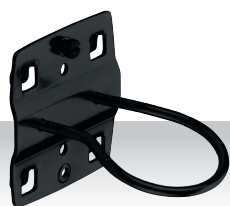

Art.	Descrição Medidas	Preço €	
145.126.060	Suporte para máquinas \varnothing 60 mm	4,80	15,50
145.126.080	Suporte para máquinas \varnothing 80 mm	5,60	16,60

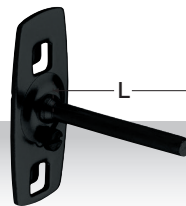

Art.	Descrição Medidas	Preço €	
145.100.050	Gancho haste recta L 50 mm \varnothing 6 mm Δ 34 g	1,90	2,30
145.100.102	Gancho haste recta L 102 mm \varnothing 6 mm Δ 46 g	2,60	3,10
145.100.150	Gancho haste recta L 150 mm \varnothing 6 mm Δ 56 g	3,10	3,80

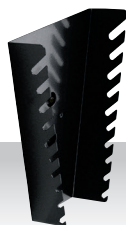

Art.	Descrição Medidas	Preço €	
145.129.227	Suporte para 10 chaves P 75-145 x A 220 mm Δ 480 g	13,90	29,20

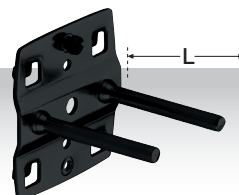

Art.	Descrição Medidas	Preço €	
145.110.050	Gancho duplo de hastes rectas L 50 mm \varnothing 6 mm Δ 74 g	3,40	5,20
145.110.102	Gancho duplo de hastes rectas L 102 mm \varnothing 6 mm Δ 98 g	3,50	6,30
145.110.150	Gancho duplo de hastes rectas L 150 mm \varnothing 6 mm Δ 118 g	3,50	6,20

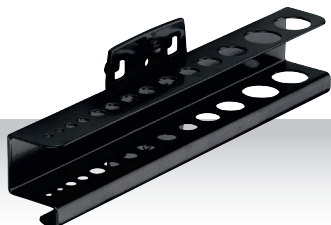

Art.	Descrição Medidas	Preço €	
145.130.200	Suporte para brocas 2x \varnothing 3.0-4.2-6.5-7.5-8.5-16.5 mm 1x \varnothing 10.5-12.5 mm L 200 x D 28 mm	6,90	20,70
145.130.390	Suporte para brocas 4x \varnothing 3.2-4.2-6.5-7.5-8.5-16.5 mm 2x \varnothing 10.5-12.5 mm L 390 x D 28 mm	12,90	36,40

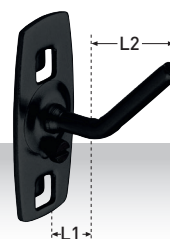

Art.	Descrição Medidas	Preço €	
145.121.040	Gancho ponta inclinada L1 15 x L2 35 mm \varnothing 6 mm Δ 34 g	2,10	4,10

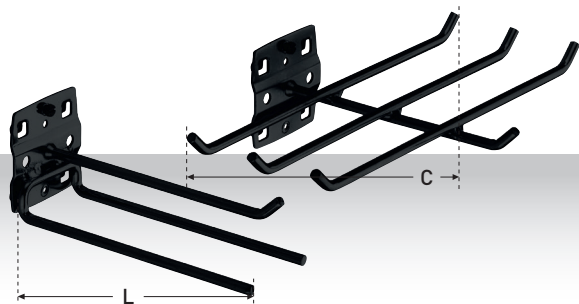

Art.	Descrição Medidas	Preço €	
145.113.045	Gancho triplo C 45 x L 150 mm Ø 6 mm ⚖ 170 g	5,50	14,50
145.113.140	Gancho 6 hastes C 240 x L 140 mm Ø 6 mm ⚖ 256 g	8,50	30,20

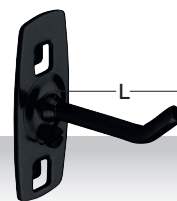

Art.	Descrição Medidas	Preço €	
145.120.050	Tool hook, inclined end L 50 mm Ø 6 mm ⚖ 34 g	2,10	3,70
145.120.100	Tool hook, inclined end L 100 mm Ø 6 mm ⚖ 46 g	2,90	4,10
145.120.150	Tool hook, inclined end L 150 mm Ø 6 mm ⚖ 56 g	3,40	4,10
145.120.200	Tool hook, inclined end L 200 mm Ø 6 mm ⚖ 68 g	3,50	4,70



Art.	Descrição Medidas	Preço €	
145.123.025	Gancho com mola L 25 mm Ø 25 mm ⚖ 58 g	3,50	8,30
145.123.028	Gancho com mola L 28 mm Ø 28 mm ⚖ 60 g	3,50	9,30
145.123.032	Gancho com mola L 32 mm Ø 23 mm ⚖ 64 g	3,50	10,30

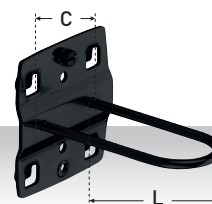

Art.	Descrição Medidas	Preço €	
145.124.027	Suporte redondo C 27 x L 65 mm ⚖ 68 g	2,90	8,30



Art.	Descrição Medidas	Preço €	
145.122.006	Gancho com mola Ø 6 mm ⚖ 24 g	3,50	4,70
145.122.010	Gancho com mola Ø 10 mm ⚖ 25 g	3,50	5,10
145.122.013	Gancho com mola Ø 13 mm ⚖ 26 g	3,50	5,10
145.122.016	Gancho com mola Ø 16 mm ⚖ 27 g	3,50	5,10
145.122.019	Gancho com mola Ø 19 mm ⚖ 28 g	3,50	5,10

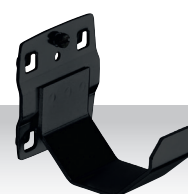

» Pedido aos pares

Art.	Descrição Medidas	Preço €	
145.127.060	Porta tubos L 35 mm Ø 60 mm ⚖ 114 g	4,80	15,50
145.127.100	Porta tubos L 35 mm Ø 100 mm ⚖ 156 g	5,60	16,60

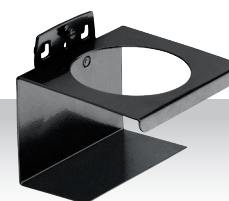

Art.	Descrição Medidas	Preço €	
145.137.001	Porta ferramentas suporte circular L 100 mm Ø 70 mm ⚖ 200 g	6,90	25,-

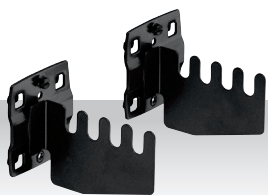

» Pedido aos pares

Art.	Descrição Medidas	Preço €	
145.128.080	Suporte para 4 serras L 52 x P 80 mm ∅ 85 g	3,50	14,50

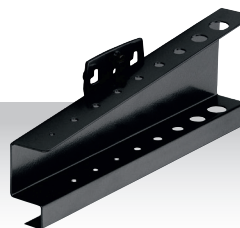

Art.	Descrição Medidas	Preço €	
145.131.200	Suporte para 9 chaves Hex L 200 x P 73 mm ∅ 220 g	7,90	26,-

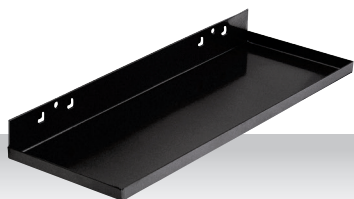

Art.	Descrição Medidas	Preço €	
145.138.350	Prateleira L 350 x P 125 mm ∅ 600 g	9,90	25,00
145.138.445	Prateleira L 445 x P 150 mm ∅ 900 g	12,50	35,00



Art.	Descrição Medidas	Preço €	
145.132.150	Porta Brocas para 7 Bits L 150 x P 35 mm ∅ 200 g	4,40	20,70



Art.	Descrição Medidas	Preço €	
198.005.102	Caixas de plástico para pendurar, 5 pcs A 90 x L 75 x P 50 mm	19,80	38,20

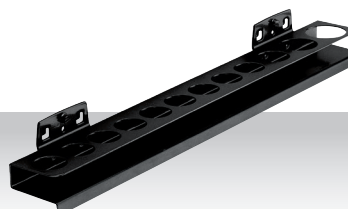

Art.	Descrição Medidas	Preço €	
145.133.390	Suporte Chaves Caixa 12 pcs L 390 x P 30 mm ∅ 500 g	12,90	36,40

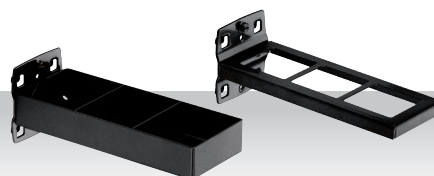

Art.	Descrição Medidas	Preço €	
145.135.150	Suporte Combinado 2 pcs. L 60 x C 150 mm ∅ 400 g	11,90	50,-





Art.	Descrição Medidas	Preço €
145.134.340	Porta Ferramentas de Perfuração L 325 x A 55 x P 135 mm ⚖ 1100 g	29,- / 43,70

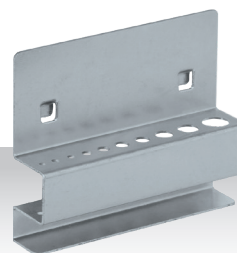

Art.	Descrição Medidas	Preço €
3964-29-13	Suporte para 10 Brocas 3-2x3.5-4.5-5.5-6.5-7-8.5-10-12.5 mm H 91 x W 112 x D 25 mm	6,-

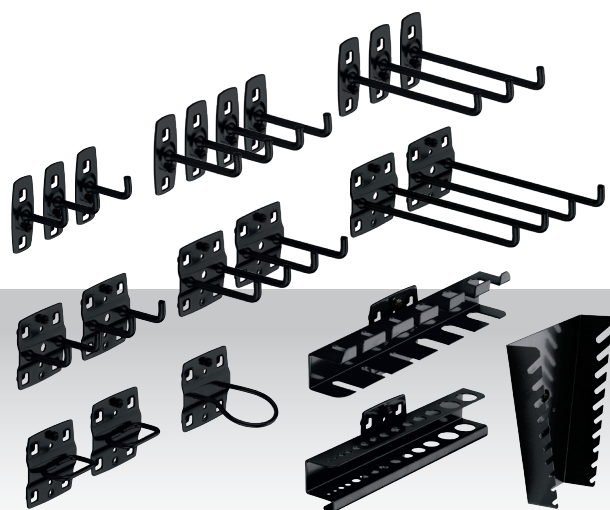

Art.	Descrição	Preço €
145.100.900	Conjunto de suportes, 22 pcs	55,- / 74,30



Art.	Descrição Medidas	Preço €
145.100.800	Pés para Mobílio M10 (4 pcs em 1 bolsa)	23,-



Outros Acessórios



Lâmpada LED

- Equipadas com imans e suportes de montagem
- Ligação em série
- Interruptor ON/OFF



Acessórios incl.



Art.	Medidas Peso	Preço €	
32077-60	20 W, 120 SMD, 1800 Lumens L 124 x A 590 x P 43 mm Δ 1.2 kg	114,-	148,-
32077-120	40 W, 240 SMD, 3600 Lumens L 124 x A 1200 x P 43 mm Δ 2.3 kg	172,-	196,-



Taça plástica magnética

- Para usar com peças pequenas
- A placa magnética permite fixação em carrinhos.
- Versão de plástico

Art.	Medidas Descrição	Preço €	
2949-1	Ø 150 mm, vermelha	9.70	12.60
2949-2	Ø 150 mm, cinzenta	9.70	12.60
2949-3	Ø 150 mm, verde	9.70	12.60



Bancadas

- Com ajuste de altura
- Bancada em multicamada com 30 mm de espessura, anti-salpicos, repelente de sujidade e muito resistente a gorduras e óleos
- Peso / capacidade máxima: 150 Kg

Art.	Medidas Peso	Preço €
7526	H min. 880 - max. 930 x W 1600 x D 600 mm Δ 54 kg	381,-
7527	A min. 880 - max. 930 x L 1600 x P 800 mm Δ 66 kg	445,-

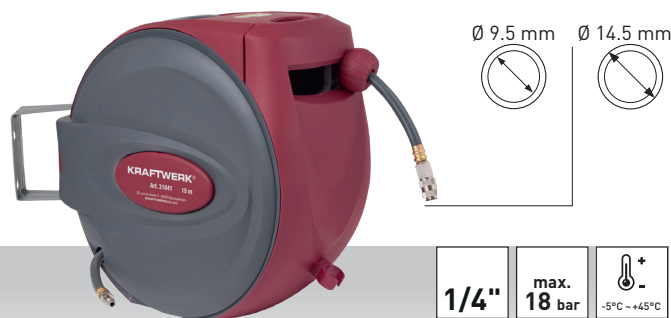

Enrolador de ar automático, 15+1 m

- Estrutura giratória até 180° em polipropileno com mola de retorno automática e sistema de bloqueio
- Mangueira reforçada em polímero híbrido
- Pressão de trabalho até 18 bar
- Ligações 1/4"

Art.	Medidas Peso	Preço €
31041	Compatível com 3964-28 (página 17) A 370 x L 320 x P 180 mm Δ 5.5 kg	158,-

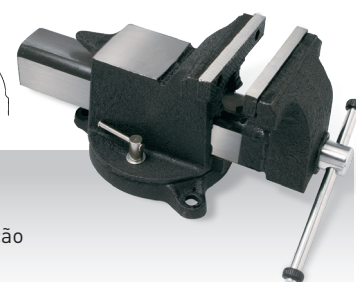
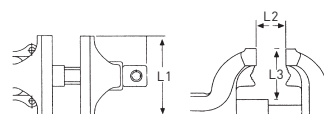

Torno de bancada

- forjado, com base giratória
- mordentes endurecidos por indução e serrilhados.

Art.	Medidas Peso	Preço €
2961	L1 100 x L2 120 x L3 65 mm Δ 7.5 kg	158,-
2962	L1 125 x L2 140 x L3 70 mm Δ 11 kg	196,-
2963	L1 150 x L2 170 x L3 80 mm Δ 14.5 kg	232,-
2964	L1 200 x L2 200 x L3 90 mm Δ 20.5 kg	312,-

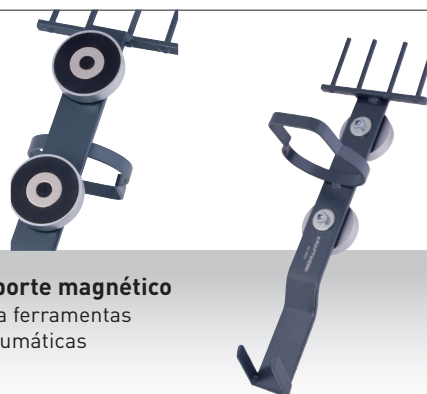

Suporte magnético

- para ferramentas pneumáticas



Art.	Medidas Peso	Preço €
3929	H 400 x W 130 x D 150 mm Δ 2.1 kg	105,-

Compartimentos

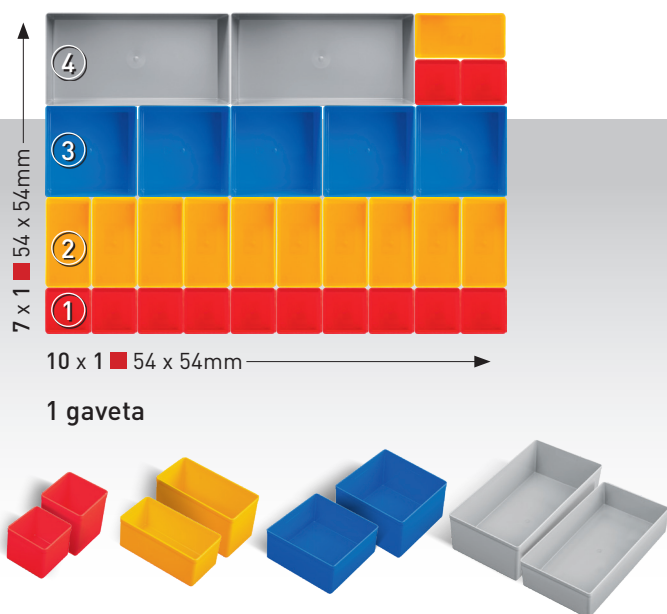

Art.	Descrição Medidas	Preço €
198.000.018	Compartimentos de gaveta Nº. 1 A 45 x L 54 x P 54 mm	1,10
198.000.022	Compartimentos de gaveta Nº. 1 A 63 x L 54 x P 54 mm	1,40
198.000.019	Compartimentos de gaveta Nº. 2 A 45 x L 108 x P 54 mm	1,50
198.000.023	Compartimentos de gaveta Nº. 2 A 63 x L 108 x P 54 mm	1,90
198.000.020	Compartimentos de gaveta Nº. 3 A 45 x L 108 x P 108 mm	2,30
198.000.024	Compartimentos de gaveta Nº. 3 A 63 x L 108 x P 108 mm	2,80
198.000.021	Compartimentos de gaveta Nº. 4 A 45 x L 108 x P 216 mm	3,40
198.000.025	Compartimentos de gaveta Nº. 4 A 63 x L 108 x P 216 mm	4,60

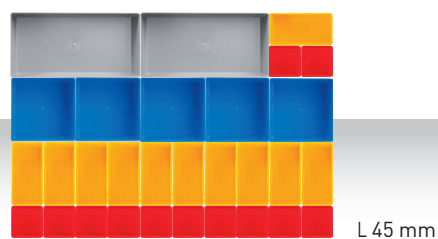

Art.	Descrição	Preço EUR
198.001.001	Compartimentos de gaveta, conjunto de 30 pcs	29,20 42,40

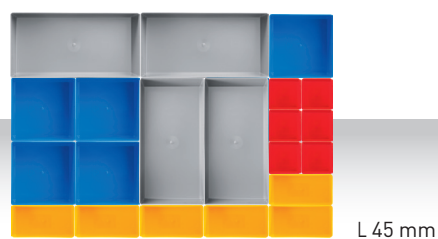

Art.	Descrição	Preço €
198.001.002	Compartimentos de gaveta, conjunto de 21 pcs	27,- 36,10



Art.	Descrição	Preço €
198.001.003	Compartimentos de gaveta, conjunto de 23 pcs	27,- 37,10

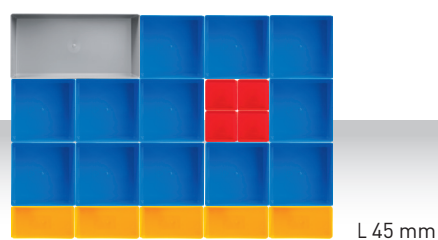

Art.	Descrição	Preço €
198.001.004	Compartimentos de gaveta, conjunto de 22 pcs	27,- 37,10

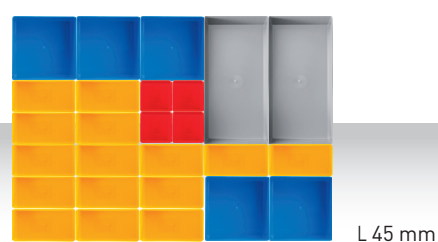

Art.	Descrição	Preço €
198.001.005	Compartimentos de gaveta, conjunto de 26 pcs	28,- 37,10

Outros acessórios



Art.	Descrição Medidas Peso	Preço €	
145.143.010	Suporte para rolo de papel A 150 x L 300 x P 220 mm Δ 1.6 kg	55,-	62,-

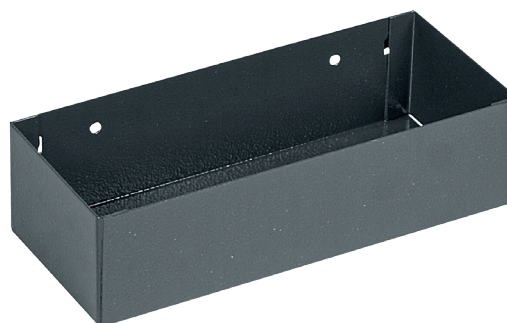

Art.	Descrição Medidas Peso	Preço €	
145.143.011	Suporte para latas A 600 x L 215 x P 85 mm Δ 0.5 kg	13,90	18,90

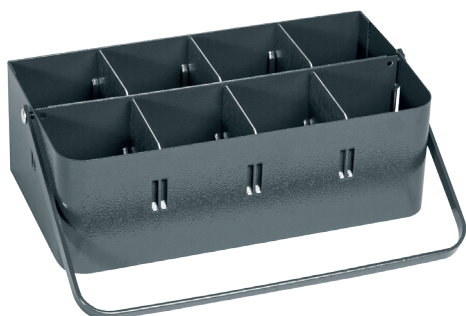

Art.	Descrição Medidas Peso	Preço €	
145.143.012	Suporte com pega para 8 latas A 100 x L 300 x P 160 mm Δ 2.5 kg	89,-	101,-

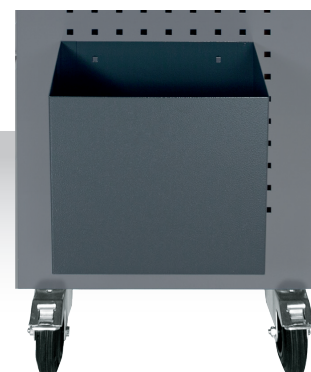

Art.	Descrição Medidas Peso	Preço €	
145.143.013	Cesto para papel A 300 x L 300 x P 160 mm Δ 3.5 kg	49,-	59,-

KRAFTWERK Conjunto Lavatório

Art. 150.500.002

**Lavatório em aço inoxidável (AIS304)
com armário baixo de 2 portas e painel traseiro**

- 1 x Art. 150.000.011 Lavatório
- 1 x Art. 808.100.101 Dispensador gel desinfectante
- 1 x Art. 808.100.102 Saboneteira
- 1 x Art. 808.100.201 Dispensador toalhas papel
- 1 x Art. 808.100.301 Painel de aço inoxidável
A 1052 mm x L 615 x P 24 mm | \varnothing 5.3 kg
- 1 x Art. 3964-03 Armário de 2 portas, inclui 1 prateleira,
A 910 x L 680 x P 458 mm | \varnothing 29.4 kg
- 2 x Art. 3964-10 Encaixes laterais para painéis,
A 1420 x L 32.5 x P 30 mm



Expanda o espaço de
higiene na oficina

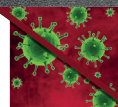

Lavatório + saboneteira +
dispensador gel desinfectante +
dispensador toalhas papel +
armário baixo de 2 portas



Compacto e fácil de instalar



Para otimizar o seu local
de trabalho



Encaixa-se perfeitamente
na gama Mobílio Kraftwerk



Armário para guardar
produtos de higiene



€ 2.000,-

~~€ 2.580,-~~

Acessórios para Lavatório Também disponível individualmente

Art. 808.100.102

**Saboneteira com sensor de
infravermelhos, aço inoxidável**

- Sensor de infravermelho para
funcionamento sem toque
 - Aço inoxidável 0,8 mm
 - Depósito de sabão 0,8 lts
- A 300 x L 105 x P 106 mm | \varnothing 1.38 kg



€ 269,-

Art. 808.100.201

Dispensador de toalhas de papel

- Para rolos de papel
 - Aço inoxidável 0.8 mm
- A 339 x L 202 x P 215 mm | \varnothing 2.74 kg



€ 249,-

Art. 808.100.101

**Dispensador desinfectante gel com sen-
sor de infravermelhos, aço inoxidável**

- Sensor de infravermelho para
funcionamento sem toque
 - Aço inoxidável 0,8 mm
 - Depósito de sabão 0,8 lts
- A 300 x L 112 x P 105 mm | \varnothing 1.38 kg



€ 269,-



Expanda o seu Mobiliário com o lavatório

Lavatório em aço inoxidável + armário baixo + painel perfurado

Compacto e fácil de instalar

Armário para guardar produtos de higiene

Painel perfurado para todos os ganchos KRAFTWERK e armário de parede

Soluções KRAFTWERK



Art. 150.500.003

Lavatório em aço inoxidável (AIS 304) com armário baixo e painel perfurado

- 1 x Art. 150.000.011 Lavatório
- 1 x Art. 3964-29 Painel perfurado, A 1052 x L 615 x P 24 mm | ⚖ 5.3 kg
- 1 x Art. 3964-03 Armário de 2 portas, 1 prateleira incluída, A 910 x L 680 x P 458 mm | ⚖ 29.4 kg
- 2 x Art. 3964-10 Encaixes laterais para painéis, A 1420 x L 32.5 x P 30 mm

€ 1.199,-

€ 1.520,-

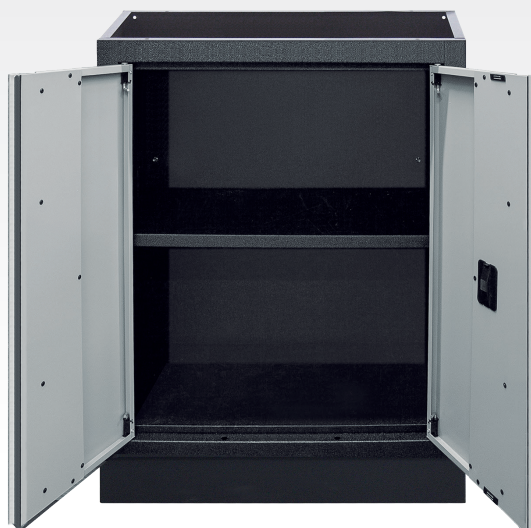



Expanda o espaço de higiene na oficina 

Móvel e fácil de mover (abaixo 32Kg com desinfetante) 

Perfeito para entradas ou áreas comerciais 

Sensor para máxima higiene 

Design elegante e sofisticado 

Fácil de montar e desmontar 



KRAFTWERK Especial Produtos para Higiene

Dispensador automático de desinfetante de parede

Art. 808.000.001

- Material ABS e PP
- Sensor infravermelho para operação sem toque
- A luz vermelha mostra o status da bateria
- Adequado para gel desinfetante para as mãos
- Depósito de 1 litro, recarregável
- Altura de instalação 300 mm acima do lavatório ou tampo mesa
- Inclui parafusos e buchas de aço inoxidável
- Pilhas alcalinas AA de 1,5 V não incluídas



262 x 123 x 114 mm | 900 g



Dispensador automático com sensor

€ 37,31

Pilar para dispensador de desinfetante de mãos

Art. 808.999.001

Base

A 40 x L 400 x P 400 mm

Pilar

A 1480 x L 130 x P 60 mm

29,4 kg

Furos para montagem do dispensador entre 1130 - 1475 mm de altura



€ 329,-

Conjunto dispensador de desinfetante para mãos e pilar

Art. 808.200.000

€ 237,31





Configurador Web Mobiliário



**best of
swiss
web**
usability
marketing
digital commerce
bronze 2019

Fácil. Apenas em 4 passos:

1. Escolha os elementos e modelos



2. Escolha os conjuntos



3. Escolha os acessórios

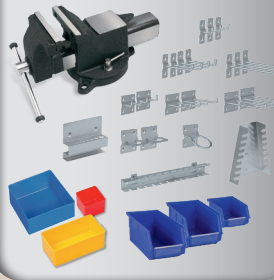

4. O seu mobiliário personalizado



Visite em: tecniverca-mobilio-configurator.kraftwerktools.com

TECNIVERCA

www.tecniverca.pt | tecniverca@tecniverca.pt

Tel: 00351 219 584 273

Fax: 00351 219 577 133

SEDE: Estr. Municipal 1022 N.º 339 Pinhal da Areia
2860-302 Moita

FILIAL: Rua. Eng. Ferreira Dias N.º444 - Arm. 4
Zona Industrial Porto - Ramalde
4100-246 Porto

Promoção válida até 30 de Setembro de 2022. Sujeito a alterações de modelos, preços e disponibilidade de stock. Imagens ilustrativas, sujeito a alteração de cores ou formatos. A Tecniverca não se responsabiliza por erros tipográficos. I.V.A. Não Incluído

Revendedor Autorizado: