

TECNIVERCA

TECH 2022



**AS MELHORES FERRAMENTAS
PARA A SUA OFICINA**



WWW.TECNIVERCA.PT



TECNIVERCA@TECNIVERCA.PT

MÁQUINA DE LIMPEZA POWER CLEAN

35503

- Máquina de Limpeza 4 em 1
- Permite uma limpeza directa das áreas problemáticas do veículo com tratamentos especialmente formulados para: Injeção, Turbo, Admissão e DPF
- Estes tratamentos oferecem resultados efectivos e previnem avarias



SISTEMA COMBUSTÍVEL

Permite a limpeza directa dos injectores de combustível, válvulas de admissão (injeção indirecta) e da câmara de combustão. Solução de limpeza altamente concentrada, sem a necessidade de remover os injectores ou desmontar o motor.



SISTEMA ADMISSÃO

Remove a contaminação do coletor de admissão e das válvulas de entrada, sem desmontar (também altamente eficaz nas válvulas EGR, dependendo da localização).



SISTEMA TURBO

Tratamento altamente eficaz para limpar turbinas de turbocompressores a diesel sem desmontar. O tratamento é injetado directamente na câmara de combustão para obter resultados efectivos.



SISTEMA DPF

Limpa e liberta todas as contaminações de DPFs bloqueados, restaurando a sua operação original sem a necessidade de remover o DPF do veículo.



3.795,00€

REF: 35503

LIMPEZA DE ADMISSÃO DE AR - INTAKE CLEANER

- 82135 - Para motores diesel
- 84135 - Para motores gasolina

- Remove a sujidade do coletor de admissão e válvulas de entrada
- Limpa a válvula EGR
- Restaura o fluxo de ar para a câmara de combustão
- Reduz as emissões de escape
- Solução de limpeza de alta concentração não necessita extrair os injectores, nem desmontar o motor
- Restaura o desempenho do motor e a economia de combustível



29,97€

REF: 82135

29,97€

REF: 84135

LIMPEZA DE INJEÇÃO - INJECTION CLEANER

- 82035 - Para motores diesel
- 84035 - Para motores gasolina

- Limpeza directa dos injectores, das válvulas de admissão na injeção indirecta e da câmara de combustão
- Solução de limpeza de alta concentração não é necessário extrair os injectores, nem desmontar o motor
- Restaura o desempenho do motor e a economia de combustível



27,85€

REF: 82035

27,57€

REF: 84035

LIMPEZA DE TURBO DIESEL - TURBO CLEANER

82235

- Tratamento altamente eficaz para limpar a turbina e as palhetas dos turbocompressores de veículos a diesel
- Sem a necessidade de desmontagem
- Injectado directamente na câmara de combustão
- Restaura a operação correcta do motor



29,97€

REF: 82235

LIMPEZA DO FILTRO DE PARTICULAS

Tratamento e limpeza do filtro de partículas diesel em dois passos:

- 33035 - Limpeza - Filter Cleaner**
Elimina partículas contaminadas do filtro, restaurando funcionamento inicial
- 33135 - Lavagem - Filter Flush**
Produto de lavagem que clarifica a limpeza do produto de limpeza (Filter Cleaner)



15,27€

REF: 33035

15,27€

REF: 33135

TOALHAS DE ABSORÇÃO DE ÓLEO

40155712



- Toalhas de 500mm x 400mm
- 2mm de espessura, permite absorver aproximadamente 0.6 lts por toalha
- Absorção de óleo e diesel apenas
- Não absorve água
- Flutua e absorve óleo na água
- Packs de 10 unidades

8,32€

REF: 40155712

ABSORVENTE NATURAL

SGAG25

- Capacidade: 25 lts
- Alto poder de absorção
- Para óleos e químicos



10,70€

REF: SGAG25

SEPARADOR DE HIDROCARBONETOS

Transporte não incluído



- Separador classe I, filtro coalescente e válvula obturadora
- Tampa rectangular de abertura total
- Tubagem: DN125

SH001

- 900 lts com Caudal: 1,5 lts/seg
- Dimensões: 750 x 1580 x 1100mm

SH002

- 1400 lts com Caudal: 3 lts/seg
- Dimensões: 750 x 2350 x 1100mm

SH003

- 3200 lts com Caudal: 6 lts/seg
- Dimensões: 1350 x 2500 x 1720mm

1.220,00€

REF: SH001

1.855,00€

REF: SH002

2.666,00€

REF: SH003

DEPÓSITOS DE ÓLEO USADO

Transporte não incluído



- Com parede dupla
- Indicador de nível
- Visor de fugas
- Escorredor de filtros e outros
- Em polipropileno de alta densidade

REF	Volume	Diâmetro	Altura	Tampa	Preço
OT300	300 lts	800mm	1140mm	440 x 310mm	497,00€
OT600	600 lts	1030mm	1340mm		692,00€
OT1200	1200 lts	1400mm	1510mm		1073,00€

APARADEIRAS DE ÓLEO

Transporte não incluído

REF	Volume	Largura	Comprim.	Altura	Preço
SC100	100 lts	670mm	1265mm	140mm	267,00€
SC200	200 lts	670mm	1240mm	330mm	375,00€
SC400	400 lts	670mm	1240mm	555mm	443,00€
SC600	600 lts	1175mm	1280mm	480mm	658,00€

- Fabricadas em polipropileno de alta densidade
- Com zona para transporte com empilhador
- Grelha incluída

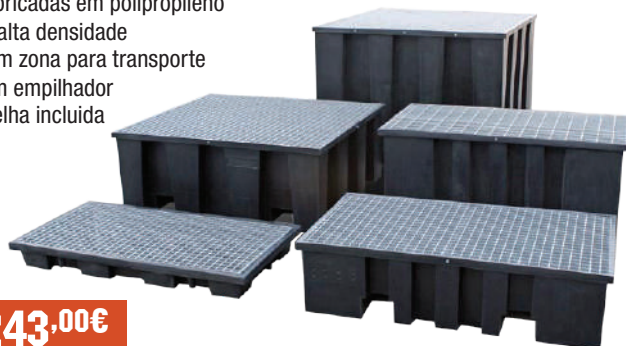

243,00€

DESDE

CAIXA DE BATERIAS 220 LITROS

BB220

Transporte não incluído

- Dimensões: 635 x 960 x 695mm
- Com tampa, abertura superior total
- Alto relevo no fundo para evitar contacto com ácido



202,00€

REF: BB220

KIT REPARAÇÃO PÁRA-BRISAS

40155198

- Para todos os tipos de pára-brisas laminados
- Lâmpada UV necessária se usada interior
- Minimiza aparência de rachas nos pára-brisas e impede que se espalhem
- Para reparar apenas 1 camada de vidro



21,95€

REF: 40155198

KIT REMOÇÃO DE ESCOVAS E LIMPEZA LIMPA VIDROS

40155619

- 2 ferramentas essenciais para a manutenção do pára-brisas
- Braços ajustáveis
- Usado para redirecionar jactos de lavagem

40154751 - Saca limpa pára-brisas - 38,75€

40154824 - Caneta limpa jactos - 7,80€



41,50€

REF: 40155619

SACA LIMPA PÁRA-BRISAS

40153173

- Largura: 17mm (fixo); Alcance: 27mm
- Espessura pés cônicos: 1 - 2mm
- Rosca de parafuso
- Dimensionado para acesso difícil
- IMPORTANTE: Antes de usar, verificar se a barra roscada está bem lubrificada. Não precisa forçar



12,75€

REF: 40153173

FERRAMENTA AJUSTE BOCAL LIMPA PÁRA-BRISAS

40157268

- Aplicações: Mercedes-Benz W204, W207, W212, W218
- Perfil de dois slots (6 / 4 mm)
- Eixo de 55mm
- Equivalente OEM 001 589 02 16 00



13,30€

REF: 40157268

FERRAMENTA AJUSTE FARÓIS MERCEDES

40157091

- Ideal para acesso restrito
- Aplicação: Classe C de Mercedes-Benz (W205)
- Para ajustar os faróis ou a folga dos pára-choques e do capot
- Comprimento: 195mm
- 3/8"D



14,05€

REF: 40157091

FERRAMENTA AJUSTE FARÓIS VAG

40156695

- Aplicações: Audi A4 8K, A6 4G, A5 8T; Volkswagen Passat B8, Tourag II
- Extensão escalonada com perfil de 12 canais
- Comprimento do eixo: 300mm
- Punho de plástico.



22,37€

REF: 40156695

CHAVE DE AJUSTE PARA FARÓIS

40154583

- Chave Hex
- 7mm x 300 mm



5,40€

REF: 40154583

CHAVE LONGA 3/8"

40152899

- Para alinhamento dos faróis nos veículos Alfa Romeo, Fiat e Lancia
- Comprimento: 200mm



9,65€

REF: 40152899

KIT DE REMOÇÃO DE PÁRA-BRISAS

404057

- 7 peças



24,15€

REF: 404057

VENTOSAS

WT91XX

- Ventosas com copos de sucção Ø115mm

WT9112 - Ventosa Dupla - 9,90€

- Cap. transporte vertical: 80Kg max

- Cap. transporte horizontal: 100Kg max



WT9113 - Ventosa Tripla - 9,15€

- Cap. transporte vertical: 130Kg max

- Cap. transporte horizontal: 150Kg max



7,90€

DESDE

MÁQUINA DE FOCAR FARÓIS

HL2019

- Para ligeiros, pesados e motas
- Máquina mecânica
- Regulação manual
- Ajuste de inclinação
- Base fixa
- Luxómetro digital
- Lente laser



599,00€

REF: HL2019

MÁQUINA DE FOCAR FARÓIS DIGITAL

HL12505

- Máquina electrónica
- Ponto laser
- Base fixa com rodas
- Visor com espelho
- Coluna giratória em alumínio
- Controlo electrónico CTF5
- Actualização via ligação RS232
- *Impressora* sob pedido - 360,00€
- Ideal para halogenio, xenon, bi-xenon e led



2.199,00€

REF: HL12505

KIT DE RESTAURAR FARÓIS

KITHR600

- Líquido de 600 ml
- Copo de evaporação
- 6 folhas de lixa
- Funil de plástico
- Tampa curva com anel de vedação de borracha
- Tampa plana com anel de vedação de borracha
- Adaptador AC-DC
- Adaptador 12v



72,00€

REF: KITHR600

KIT DE RESTAURAR FARÓIS

401577153

- Contém: pasta de polimento, adesivo UV, fita adesiva, esponja laranja, esponja branca, 6 lixas papel, polidor de mão



14,31€

REF: 401577153

RESTAURADOR DE FARÓIS

HR600

- Líquido 600 ml



23,17€

REF: HR600

COPO PARA KIT RESTAURADOR FARÓIS

HR600C

- Copo de evaporação



18,19€

REF: HR600C

KIT LIXAS DE AGUA

KITLIXAG

- 6 lixas
- Grão: 220, 280, 400, 600, 800, 1200



2,22€

REF: KITLIXAG

LAVA MÃOS - FAST ORANGE

HWP35408 - 3,785 lts com doseador - 19,19€

HWP35404 - 440ml Individual - 6,65€

- Lava mãos, sem solventes
- Aplicações sugeridas:
- Resinas, óleos, graxas, alcatrão, fuligem, tinta de impressoras, tintas e cimento



6,65€

DESDE

DESINFECTANTE LIMPA SUPERFÍCIES

- Mata / inibe vírus e bactérias até 5 horas em superfícies
- Base de etanol

SFTS1 - 750 ml com doseador - 4,35€

SFTS1C - 1 lt - 4,60€

SFTS5 - 5 lt - 14,15€



4,35€

DESDE

DESINFECTANTE LAVA MÃOS

- Protege e apoia as defesas antibacterianas de proteção natural da pele
- Mata vírus e bactérias

SFHS5 - 5 lts - 13,90€

SFHS1 - 1 lt - 3,99€



3,99€

DESDE

PASTA LAVA MÃOS LIMÃO

HWP4000E

- Fragrância a limão com excelentes propriedades de limpeza

- 4 Kg



8,98€

REF: HWP4000E

DOSEADOR PARA PASTA LAVA MÃOS

HWP4000D

- Suporte de parede com extremidades em espiral



11,00€

REF: HWP4000D

TOALHETES COM ÁLCOOL PARA OFICINAS

35357

- Forma fácil e rápida de limpar mãos, ferramentas e superfícies
- Um toalhete é suficiente para tudo
- Feito com azeite de oliveira, derivados de glicose, óleo mineral, lanolina e loção hidratante, limpa as mãos, sente frescura e conforto após o uso
- Fórmula de óleo de limão
- Limpa gordura, óleo, alcatrão, silicone, tinta e muito mais
- Caixa com tampa de rosca para manter os toalhetes frescos
- Toalhetes extra largos 203 x 203 mm



21,15€

REF: 35357

LUVAS DE NITRILO

GRIPPAZ

- Disponíveis em preto e laranja
- Tamanhos: M, L e XL
- Texturadas para maior tracção
- Ultra resistentes
- Ambidextro - sem mão específica
- 100% Nitrilo, sem vestígios de latex

- Preto:

G246BM - Tam. M

G246BL - Tam. L

G246BXL - Tam. XL

- Laranja:

G246OM - Tam. M

G246OL - Tam. L

G246OXL - Tam. XL



TEXTURADAS

PREÇO
SOB
CONSULTA



*Devido à volatilidade do mercado, o preço do artigo encontra-se sob consulta.

DISPENSADOR DE LUVAS

4015772

- Dimensões: 253 x 143 x 95 mm
- Para tamanhos mais comuns de caixas, ideal para luvas Connect Grippaz
- Capacidade de peso: 3,6 kg



15,45€

REF: 4015772

CALÇADO DE SEGURANÇA

- Disponíveis em preto e azul marinho, desde o número 36 até 48
- Sapato de segurança S3 em camurça com malha no peito do pé. Com forro interno de excelente qualidade para melhor respirabilidade
- Fabricados e certificados segundo a norma EN 20345:2011, com biqueira em fibra de vidro e palmilha têxtil anti perfuração
- Máximo conforto: Leve e flexível, repelente à água
- Sola EVA (Etileno, vinil e acetato) + borracha, SRC antiderrapante, resistente a hidrocarbonetos, antiestática com absorção de impacto no calcanhar e HRO (resistente até 300°C)
- Palmilha respirável e removível com absorção de impacto no calcanhar



REF. Preto e Vermelho	REF. Azul Marinho	N.º
0124077P36	0124077AZ36	36
0124077P37	0124077AZ37	37
0124077P38	0124077AZ38	38
0124077P39	0124077AZ39	39
0124077P40	0124077AZ40	40
0124077P41	0124077AZ41	41
0124077P42	0124077AZ42	42
0124077P43	0124077AZ43	43
0124077P44	0124077AZ44	44
0124077P45	0124077AZ45	45
0124077P46	0124077AZ46	46
0124077P47	0124077AZ47	47
0124077P48	0124077AZ48	48

PRETO E VERMELHO

99,99€

REF: 0124077P_{xx}

AZUL MARINHO

99,99€

REF: 0124077AZ_{xx}

SUPRESSORES DE RUÍDOS

40152931

- Usar em altos níveis de ruído: 23dB NRR (classificação de redução de ruído), 26dB SNR (relação sinal-ruído).
- Design leve, encaixe confortável e com firmeza.
- Material composto.
- Compatível com CE e UKCA.



10,15€

REF: 40152931

ÓCULOS DE PROTEÇÃO

80700001

- Lentes e armação em policarbonato
- Revestimento da lente: anti-riscos e anti-embaciamento
- Cor da lente: transparente
- Normas e certificações: CE, EN 166.2001



3,99€

REF: 80700001

KIT DE SEGURANÇA

40152934

- O conjunto inclui óculos, máscara e protetores auriculares.
- 23dB NRR (classificação de redução de ruído), 26dB SNR (relação sinal-ruído).
- Compatível com CE e UKCA.



11,40€

REF: 40152934

GOLA DE PROTEÇÃO

40158057

- Leve e multifuncional. Ideal para usar sob um capacete para manter o pescoço e a cabeça aquecidos, bem como evitar que o suor passe para o forro do capacete.
- Fabricado em poliéster altamente elástico.
- Pode ser usado como lenço, chapéu, gorro, faixa na cabeça, pulseira ou máscara facial.
- Tamanho: 43 x 25 cm



6,30€

REF: 40158057

TAPETE ANTI-FADIGA

40156419

- Tamanho: 600 x 900 x 16 mm
- Reduz a pressão de 54,86% nos pés, aumentando o conforto e a produtividade
- Bordas antiderrapantes



53,50€

REF: 40156419

JOELHEIRAS

40154384

- Uso diversificado
- Com gel para maior conforto, fácil de usar, fechos de velcro



26,30€

REF: HWP4000

PROTETORES DE JOELHOS

KW38001

- Feito de espuma PE de três camadas, altamente comprimida e resistente à água
- Ajuda útil para atividades de joelhos
- 470 x 200 x 30 mm



13,00€

REF: KW38001



PANOS MICROFIBRAS (CX 50)

37310

- 80% poliéster, 20% poliamida
- Lavável e reutilizável
- 30 x 30 cm



33,55€

REF: 37310

PANOS MICROFIBRAS AMARELOS + CINZA (CX 50)

37309

- Caixa dispensadora de 50 panos de limpeza multiuso
- Lavável e reutilizável
- 80% poliéster, 20% poliamida
- 30cm x 30cm



34,30€

REF: 37309

CAMURÇA LIMPEZA

730002

- Para secagem suave de todas as superfícies sensíveis
- Absorção mais rápida em comparação com camurças convencionais



4,50€

REF: 730002

TOALHA MICROFIBRAS

40155988

- 450mm x 380mm
- Acabamento acetinado para evitar arranhões
- Para acabamento interno e carroceria externa



7,38€

REF: 40155988

PANOS DE ALGODÃO

C25

- Muito resistente, não deixa resíduos e fios
- Pintura e limpezas gerais
- Caixa de 5 unidades



12,70€

REF: C90

PANOS DE ALGODÃO BRANCOS

C02

- Fibra mista 200g



1,80€

REF: C02

TOALHA MICROFIBRAS

CMF21

- Pode ser usada seco e molhada
- Super absorvente
- Não deixa vestígios



2,72€

REF: CMF21

ROLOS DE PAPEL DE LIMPEZA

C90

- Pack de 6 rolos azuis
- 130m x 190 mm



21,45€

REF: C90

FILME PROTECTOR AUTO ADESIVO

400803



98,25€

REF: 400803

- 70 microns
- 0.6 x 100 mts
- Cor: Verde

FITA DUPLA FACE

- 35307 - 12 mm x 10 m - **1,83€**
- 35308 - 18 mm x 10 m - **2,84€**
- 35309 - 25 mm x 10 m - **3,59€**

- Fitas dupla face



1,83€

DESDE

BALDE 12LTS

WT1512

- Balde preto com cabo de ferro
- 12L



2,75€

REF: WT1512

BALDE EM AÇO INOX 12LTS

40155929

- Uso universal e higiénico
- Aço de alta qualidade
- Ideal para lavagem de veículos, hospitais, aquários, catering, etc.

40155930

Tampa aço inox - 2,48€



22,30€

REF: 40155929

FRASCO SPRAY

31269

- 800 ml
- Não é adequado para solventes como cetonas, hidrocarbonetos e clorofórmio
- Indicador em ml e Oz



4,65€

REF: 31269

ESCOVA DE LAVAGEM 70CM

40155860

- Escova angular ideal para lavagem de tejadilhos
- Cabo de 70 cm em alumínio
- Uso doméstico / auto
- Dois punhos



15,45€

REF: 40155860

ESCOVA EXTENSÍVEL MICROFIBRA

40157712

- Cabeça rotativa de 180°, possibilidade de destacar para uso manual
- Microfibra destacável para limpeza
- Pega extensível de 64 a 108 cm



17,35€

REF: 40157712

ESCOVA DE LAVAGEM EXTENSÍVEL

- Liga / desliga na pega
- Pega extensível até 1,7m
- Cabeça super macia 10", com fluxo através de jato

40153874 - Escova com extensão - 30,40€

40153875 - Cabeça - 10,45€



ESCOVA LAVAGEM PESADOS, 1,7M A 3,2M

40155408

- Resistente e com cabeça de 330 mm
- Pega de alumínio extensível
- Adequado para camiões, caravanas...



54,83€

REF: 40155408

ESCOVA LIMPEZA CABEÇA DUPLA PARA VENTILADORES AUTO

401577151

- Ideal para limpeza de aberturas de ventilação e painel de controlo
- Comp.: 165 x 40 mm



2,71€

REF: 401577151

KIT DE LAVAGEM DE CARROS

401577150

- Inclui: Balde dobrável, esponja, limpa-vidros, luva de lavagem, escova de rodas, pano de microfibra
- Fornecido com estojo de transporte para armazenamento prático



23,80€

REF: 401577150

KIT LAVAGEM CARRO, 4PCS

35356



15,10€

REF: 35356

- Luva 25 x 18cm
- Esponja 23 x 12 x 5,5 cm
- Pano 40x 40 cm

ESPONJA LAVAGEM, 6 UNIDADES

35359



8,20€

REF: 35359

- 300 x 203 x 115 mm
- Extra grossa e super absorvente

PANO E LUVA LAVAGEM MICROFIBRA

35355



10,22€

REF: 35355

- Ideal para lavar, polir e limpar o pó
- 80% poliéster, 20% nylon

CONJUNTO DE 3 PANOS MICROFIBRAS

35354



5,77€

REF: 35354

- 80% poliéster, 20% nylon
- 40 x 40 cm

ESPONJA LAVAGEM 2 EM 1

35352



5,30€

REF: 35352

- 23 x 12 x 5 cm
- 80% poliéster, 20% nylon

ALMOFADA LIMPEZA 2 EM 1

35350

- Lado de microfibra com textura absorvente, o tecido abrasivo ajuda a remover a sujidade e marcas mais difíceis
- 20 x 16 cm



4,86€

REF: 35350

KIT APLICAÇÃO MASSA POLIMENTO

35351



4,92€

REF: 35351

LIMPA PÁRA-BRISAS

SW32

- 32 ml, concentrado 1:100
- Fragrância pessego
- Biodegradável



0,75€

REF: SW32

LIMPA PÁRA-BRISAS

SHX01

- 1 Balde
- 75ml x 72 doses individuais
- Remove sujidade, insectos, de forma eficaz do pára-brisas



25,60€

REF: SHX01

LIMPA PÁRA-BRISAS

SHXB1 - Cx de 12 Uni, 1 lt - **1,90€ / UNI**
SHXB5 - Cx de 4 Uni, 5 ltrs - **5,70€ / UNI**

- Fórmula anti-manchas
- Remove todo o tipo de gorduras, sujidade, insectos, etc.
- Previne congelamento com temperaturas até -70°C



1,90€

DESDE

LIMPA PÁRA BRISAS ANTI-CHUVA, 5LTS

14126

- Cria pequenas gotas de água que deslizam rapidamente sobre o pára-brisas, otimizando a visibilidade em condições meteorológicas adversas.
- Elimina manchas de lama e insetos
- Proteção até -5°C.



7,11€

REF: 14126

REPELENTE DE CHUVA

SFV07

- Melhora a visibilidade, camada repelente de água
- Vidros exteriores, espelhos, faróis, cabines de duche
- 325ml



2,70€

REF: SFV07

LIMPA VIDROS

SFT19

- Para vidros, espelhos, superfícies pintadas, etc.
- Antibacteriano
- Inodoro
- 750ml



2,50€

REF: SFT19

LIMPA INTERIORES

- Limpa, protege e acondiciona
- Vários aromas
- SGSS02** - Natural
- SGSS04** - Limão
- SGSS08** - Baunilha
- SGSS10** - "Carro Novo"



4,72€

DESDE

ESPUMA LIMPA ESTOFOS

SGUC2

- Acção rápida e eficaz
- Multiusos para todo o tipo de materiais
- Inclui escova na tampa
- Para estofos, tecidos, plásticos, arpetes, etc
- 650ml



3,40€

REF: SGUC2

LIMPA E PROTEJE PELES

SGLC2

- Detergente e vitaminas para a pele
- Limpa, protege contra rachas e dá efeito polimento
- Fórmula única
- 500ml



4,65€

REF: SGLC2

CONCENTRADO POLIR VIDROS

SFV03

- Fórmula avançada de detergentes e compostos de polimento
- Para remoção de todo o tipo de manchas
- 325ml



2,95€

REF: SFV03

LIMPA CONTACTOS ELÉCTRICOS

SGTF1A

- Protecção contra descoloração
- Limpeza profunda
- Sistema aplicar e lavar
- Simples e eficaz
- Aspecto húmido
- 650ml



5,85€

REF: SGTF-1A

LIMPA JANTES

SFT20

- Adequado para alumínio, ferro e plástico
- Fórmula especial 3 minutos
- 750ml



4,20€

REF: SFT20

MASSA TALÃO

WTP5000 - Branca - **9,10€**

BTP5000 - Preta - **9,40€**

- Baldes de 5Kg

WTT2000 - Pincel 45° para aplicação

massa talão - **2,10€**



9,10€

DESDE

CHAMPÔ / CERA

SGWW5

- Fórmula de acção rápida e profunda
- Adiciona cera ao lavar, protege a pintura
- 5 litros

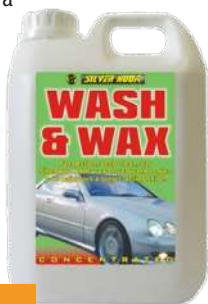

6,10€

REF: SGWW5

LIMPA BICICLETAS

SFTMB1

- 1 litro
- limpador de bicicleta ativo rápido e rápido. Remove sujeira difícil de limpar, sujeira e manchas difíceis.



3,55€

REF: SFTMB1

SPRAY REMOVEDOR INSETOS

SFT02

- Remove manchas, insetos e excrementos de pássaros
- 750ml



4,10€

REF: SFT02

LIMPA PNEUS

SFT04

- Brilho de aparência molhada de longa duração
- Fácil de usar, não requer limpeza, basta pulverizar e deixar atuar.
- 750ml



7,55€

REF: SFT04

CREME DE POLIR, 400 ML

ASV05

- Cera de longa duração para uso em interiores e pára-choques de plástico ou borracha.



4,80€

REF: ASV05

CONCENTRADO RESTAURADOR 325 ML

SFV06

- Restaura, limpa e condiciona todos os tipos de superfície
- Protege a superfície contra os raios UV



3,30€

REF: SFV06

SPRAY RESTAURADOR PLÁSTICO

SGRB1

- Restaurar, limpa e condiciona todos os tipos de superfícies duras
- 500ml



5,17€

REF: SGRB1

SPRAY EFEITO CROMADO 400 ML

SPA01

- Pode ser aplicado diretamente em metal, madeira, cartão e na maioria dos plásticos para dar um acabamento cromado durável e super suave
- 400ml



4,70€

REF: SPA01

SPRAY EFEITO DURADOURO

SPA02

- Para dar acabamento dourado
- Pode ser usado diretamente em metal, madeira, cartão e na maioria dos plásticos
- 400 ml



4,97€

REF: SPA02

RESTAURADOR DE COR

SFV04

- Limpa, rejuvenesce e dá brilho às cores desvanecidas
- Elimina ferrugem da tinta, manchas de alcatrão, terra ressequida, insectos



4,13€

REF: SFV04

REMOVEDOR DE ALCATRÃO

SFV08

- Remove manchas de alcatrão de todo o tipo de superfícies
- Ultra forte
- 325ml



2,93€

REF: SFV08

CONCENTRADO CERA DE LAVAGEM

SFV02

- Cera de actuação rápida
- Para limpeza profunda - prolonga a duração da pintura, restaurando o brilho
- 325ml



2,70€

REF: SFV02

LIMPA CONTACTOS ELÉCTRICOS

SGEC1A

- Não deixa resíduos
- Não corrosivo
- Limpa e desengordura contactos eléctricos
- 500ml



5,60€

REF: SGEC1A

ARRANQUE RÁPIDO MOTOR

SGES1

- xxxx
- 400 ml



5,38€

REF: SGES1

LIMPA CARBURADORES

SGCC1

- Limpeza eficaz de carburadores e injectores
- Retira e elimina restos de gasolina carbonizada
- 500ml



3,80€

REF: SGCC1

ANTI-CONGELANTE AZUL

- Álcool glicol com inibidores de corrosão
- Alta concentração

SHB1
1 lt - 2,97€
SHB4
4,5 lts - 11,30€



2,97€

DESDE

MASSA LITIO

- Massa de Lítio multifunções
- Temp. oper. -20°C até 135°C
- LG500** - 500gr - **7,65€**
- SGP602** - 400gr - **4,60€**



4,60€

DESDE

MASSA MOLIBDENIO

- Massa multifunções
- Temp. oper. -20°C até 135°C
- MG500** - 500gr - **7,99**
- SGP611** - 400gr - **7,48€**



7,78€

DESDE

MASSA COBRE

- C6500**
- Massa cobreada multifunções
- Temp. oper. -20°C até 1100°C
- 500gr



8,19€

REF: C6500

SPRAY MASSA COBRE

- SGSG03**
- Massa cobreada multifunções
- Temp. oper. -20°C até 1100°C
- 400ml



6,15€

REF: SGSG03

SPRAY LUBRIFICANTE CORRENTE 400 ML

- SGCW1**
- Protege contra ferrugem e corrosão



5,10€

REF: SGCW1

OLEO MULTUSOS 200ML

- SGLL2**
- Óleo leve multiuso
- Especialmente formulado para limpar, lubrificar e proteger peças móveis ou mecânicas contra corrosão



2,45€

REF: SGLL2

MASSA VERMELHA

- SGP6T80**
- Bismaga 80ml
- Biodegradável
- Resistente a solventes
- Temp. operação -40° a 102°
- Para usar em sist. hidráulicos



5,00€

REF: SGP6T80

MASSA CERAMICA TRAVÕES

- SGP670**
- 500 gr
- Temp. operação -20° a 1500°
- Não contém metais, enxofre ou cloro



12,65€

REF: SGP670

SPRAY DE MASSA TRANSPARENTE

- SGSG01A**
- Temperatura de op. -10 a +120
- 500ml



5,25€

REF: SGSG01

SPRAY DE MASSA BRANCA

- SGSG02A**
- Temperatura de op. -10 a +120
- 500ml



4,92€

REF: SGSG02A

SPRAY OLEO CERAMICA

- SGSG04**
- Alta temperatura
- Temperatura de op. -20 a +1500
- Ideal para a proteção e lubrificação
- 400ml



6,20€

REF: SGSG04

ÓLEO HIDRÁULICO ISO46

- Usar em sistemas de controle e transmissão de energia hidráulica
- Adequado para uma vasta gama de equipamentos
- SHRJ1** - 1 lt - **6,12€**
- H04605** - 5 lts - **27,25€**



6,12€

DESDE

ÓLEO HIDRÁULICO ISO32

- Para sistemas de transmissão e controle de energia hidráulica
- SHRH1** - 1 lt - **5,78€**
- H03205** - 5 lts - **27,25€**



5,78€

DESDE

Inclui ECOLUBE

ÓLEO HIDRÁULICO ISO32

- H03223**
- ISO32
- 20 lts



75,80€

REF: H03223

Inclui ECOLUBE

SPRAY E LÍQUIDO MULTIUSOS

SGWD1 - Spray 400ml - **3,29€**
SGWD5 - Líquido 5 lts - **23,39€**



TIRA GORDURAS

MIST750
 15 Uni, 750 ml - **2,98€ / UNI**
MIST5000
 4 Und, 5 lts - **11,34€ / UNI**
MIST750R
 15 recargas,
 750 ml - **2,60€ / UNI**



2,60€

DESDE

LIMPA MOTORES

SGDG1 - Spray, 500 ml - **4,25€**
SGDG5 - Líquido, 5 lts - **34,30€**



SPRAY LUBRIFICANTE SILICONE 400ML

SGWS1
 - Eficaz em temperaturas até 180°C



4,72€

REF: SGWS1

SPRAY LUBRIFICANTE + PTFE 400ML

SGWE1
 - Forma uma película lubrificante transparente muito resistente
 - Reduz e elimina o atrito e o desgaste da superfície



6,00€

REF: SGWE1

LIMPEZA TRAVÕES

- Limpa/desengordura travões/embragaires
 - Fórmula eficaz

SGBC1 - Spray, 500ml - **3,25€**
BCL05 - Líquido, 5 lts - **22,00€**



3,25€

DESDE

SPRAY DESBLOQUEANTE FREEZE 400ML

SGFS1
 - Ideal para soltar porcas, parafusos, juntas enferrujadas e dobradiças
 - Também lubrifica as peças, o que ajuda a prevenir corrosão futura



4,99€

REF: SGFS1

DESENGORDURANTE PARA TANQUE DE LAVAGEM

PWD25
 - Bidon de 25 litros
 - Alta capacidade de limpeza
 - Incolor



86,70€

REF: PWD25

DESENGORDURANTE SOLÚVEL BIODEGRADÁVEL 10 LTS

PWD10



49,00€

REF: PWD10

ADITIVO GPL 1 LITRO

SGA28

- Ajuda a proteger as válvulas do motor e as sedes das válvulas



19,65€

REF: SGA28

TRATAMENTO DE FUMOS

SGA07
 - Aumenta a viscosidade do óleo
 - Reduz os fumos do escape
 - 450ml



4,99€

REF: SGA07

ADITIVO TRATAMENTO DIESEL 300ML

SGA10

- Para 250lts combustível



8,19€

REF: SGA10

ADITIVO PARA ÓLEO 325ML

SGA11

- Mantem a limpeza do motor e a circulação eficaz do óleo,
 - Evita depósitos nocivos e acúmulo de corrosão do contato de metal com metal.



3,55€

REF: SGA11

ADITIVO TRATAMENTO VÁLVULAS 325ML

SGA19

- Para motores a gasolina e diesel
 - Além de lubrificar, aumenta a eficiência do motor



4,25€

REF: SGA19

TAPA FUGAS DE MOTOR

AD110

- Rejuvenesce os vedantes
- Corrige fugas em componentes de borracha
- Contém selante
- **NÃO ADICIONAR NO DEPÓSITO DE COMBUSTÍVEL**



5,20€

REF: AD110

TAPA FUGAS CAIXA DE VEL. AUTOMÁTICA E DIR. ASSISTIDA

AD120

- Reduz o consumo de fluido
- Melhora a engrenagem
- Compatível com ATF



5,20€

REF: AD120

TAPA FUGAS RADIADOR

AD130

- Tapa a previne fugas
- Proteção anti-corrosão
- Proteção anti-ferrugem
- Inofensivo para borrachas e juntas



3,00€

REF: AD130

OCTANAS P/ GASOLINA

AD210

- Para os motores a gasolina
- Aumenta o grau de octanas até 60 pontos
- Recupera a potência dissipada



5,25€

REF: AD210

TRATAMENTO GASOLINA

AD230

- Limpeza interna do motor
- Mantém performance do motor
- Evita agregação de depósitos nas válvulas, injectores, carburadores, etc



3,80€

REF: AD230

LIMPEZA INTERNA DE MOTOR

AD310

- Ideal na limpeza dos depósitos existentes no motor, devido às trocas de temperatura
- Utilizar antes da troca de óleo



3,10€

REF: AD310

LIMPEZA FILTRO DE PARTICULAS

AD320

- Aumenta a vida útil do filtro
- Reduz a emissão de partículas
- Forma eficaz de limpeza se utilizado a cada revisão



9,25€

REF: AD320

LIMPEZA INJECTORES A GASOLINA

AD330

- Limpeza dos injectores num só tratamento
- Ideal para remover sujidade que evita pulverização eficaz



5,60€

REF: AD330

LAVAGEM DE RADIADOR

AD340

- Remove a ferrugem e limpa os canais de refrigeração
- Para todos os tipos de radiador
- Inofensivo para borrachas e vedantes



2,45€

REF: AD340

ADITIVO DIESEL PREMIUM

AD220

- Aditivo de tratamento para motores diesel
- Protecção anti-corrosão e anti-envelhecimento
- Limpa e protege os componentes do motor
- Melhora a autonomia do motor
- Intensificador de combustão
- Redução de fumos



Premium



3,45€

REF: AD220

BETUME DE ENCHIMENTO, SEM TALCO

- Enchimento leve de uso geral e fácil de usar
- Resistente à corrosão e à água

BIG01 - 250 ml - **6,17€**

BIG02 - 600 ml - **12,30€**



BETUME DE ACABAMENTO, ULTRA FINO

- Enchimento ultra fino e fácil de usar
- Resistente à corrosão
- Para usar em superfícies irregulares

BIG11 - 250 ml - **6,35€**

BIG12 - 600 ml - **13,10€**



BETUME METAL

- Pode ser aplicado sobre aço, alumínio e zinco
- Massa de dois componentes para aplicação em superfícies sujeitas a vibrações e mudanças frequentes de temperatura

BIG21 - 250 ml - **8,55€**

BIG22 - 600 ml - **14,17€**



BETUME ENCHIMENTO DE PLÁSTICO

- Massa de dois componentes
- Resistente à corrosão
- Alta elasticidade
- Usado como enchimento geral e externo em: ABS, PVR, PVC, GRP, alumínio e madeira

BIG31 - 250 ml - **8,45€**

BIG32 - 600 ml - **13,75€**



BETUME COM FIBRA DE VIDRO

- Alta elasticidade e com fibra de vidro para maior resistência
- Enchimentos de uma ampla gama de superfícies
- Resistente à corrosão e à água

BIG51 - 250 ml - **7,05€**

BIG52 - 600 ml - **12,47€**



BETUME EPOXY

BIG41

- 250 ml
- Forte aderência
- Enchimentos de uma ampla gama de superfícies
- Resistente à corrosão e à água

8,60€

REF: BIG41



JOGO DE ESPÁTULAS, 4 PCS

BIGSP1

- Largura: 50, 75, 100 e 120 mm
- Fácil de limpar para reutilização
- Plástico flexível



1,90€

REF: BIGSP1

CREME DE POLIR BRANCO

ASV01

- 400 ml
- Disfarça qualquer marca ou pequenos arranhões na pintura



3,86€

REF: ASV01

CERA DE REVESTIMENTO EM SPRAY

BIG63

- Protege e dá uma cobertura perfeita aos painéis internos
- Impede a formação de ferrugem
- 500 ml



5,35€

REF: BIG63

ANTI GRAVILHA PISTOLÁVEL

- Usado para fornecer um revestimento extra durável nas saias e painéis da carroceria.

BIG70 - 1 lts, preto - **10,85€**

BIG71 - 1 lts, cinza - **11,10€**



SPRAY ANTI-GRAVILHA

SGSG11

- 500 ml, cinza
- Para painéis interiores
- Cria uma barreira eficaz, flexível, antiferrugem e à prova de água



6,00€

REF: SGSG11

TRATAMENTO ANTI-CORROSIVO

- Protetor durável de alto impacto contra corrosão, água, pedras e sal

SGUS1
500 ml - **6,75€**

SGUS2
1 litro - **13,35€**



PROTEÇÃO LATERAL

- Material antiderrapante
- Lavável
- 790 x 450 mm
- Resistente ao óleo
- Disponível em 3 cores

40155098 Cinzenta

40155099 Vermelha

40155100 Azul



14,95€

REF: 40155098

14,95€

REF: 40155099

14,95€

REF: 40155100

COBERTURAS DE BANCO

990222

- Económica - 10 microns
- Rolo de 100 capas

990241

- Extra - 13 microns
- Rolo de 250 capas

990240

- Extra - 13 microns
- Rolo de 500 capas



19,90€

REF: 990222

36,54€

REF: 990241

68,00€

REF: 990240

PROTEÇÃO GUARDA LAMAS

40153008

- Material de borracha magnética

27,35€

REF: 40153008



PROTEÇÃO FRENTE

40155110

- Material antiderrapante
- Lavável
- 1200 x 500 mm
- Resistente ao óleo

29,75€

REF: 40155110



KIT PROTEÇÃO 5 EM 1

990742

- 1 cobertura, 1 tapete paperplast, 1 protecção volante + 2 p/ manetes
- Na compra de 3 unid., oferta de suporte de parede 100 conj. turismo sem elástico

49,60€

REF: 990742



TAPETES PAPERPLAST

990543

- Absorve água e óleo
- Protege o tapete original
- Embalagens de 500 tapetes
- 45 x 50 cm

49,90€

REF: 990543

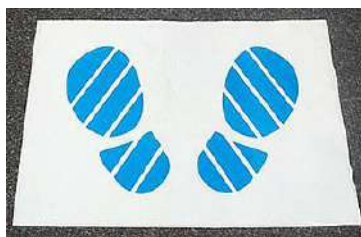

ROLO PROTECTOR DE VOLANTE

- 12,5 cm alt. x 150 mts comp.

990462 - 10 uni + punho

3,25€

REF: 990461

32,00€

REF: 990462



EXPOSITOR DE PRODUTOS COM RODAS, COMPLETO

960700

- 2 barras transversais
- Prateleira de armazenamento
- Suporte para rolo protector
- Móvel com 4 rodas giratórias

- Inclui:

- 1 unidade 990241 - cobertas
- 1 unidade 990543 - tapetes
- 10 unidade 990461 - rolos
- 1 unidade 990463 - punho
- 1 unidade 960708 - expositor

162,00€

REF: 960700



ASPIRADOR VCX24-1250 INOX 24 LTS

VCX241250

- Tanque em INOX de 24 litros
- Capacidade de sucção: 1550 mm/H2O, 72 lts/sec
- Motor de 1250Watts, 230V
- Cabo de 3mts
- **Inclui:** tubo flexível Ø 36mm com 1,3mts, 2 x tubo rígido 0,5mts, lança plana, escova pequena, espátula de pavimentos, filtro de tecido e filtro anti-espuma



113,00€

REF: VCX241250

ASPIRADOR VCX70-2000 MK INOX 70LTS

VCX702000MKI

- Tanque em INOX de 70 litros
- Capacidade de sucção: 1800 mm/H2O, 114 lts/sec
- 2 Motores de 1250 Watts, 230V
- Tomada eléctrica acoplada
- **Inclui:** tubo flexível Ø 40mm com 2,3mts, 2 x tubo rígido cromados Ø 40mm, escova Ø 40mm, espátula de pavimentos, filtro de tecido e filtro anti-espuma



312,00€

REF: VCX702000MKI

ASPIRADOR VCX30-1500 PE INOX 30LTS

VCX301500

- Tanque em INOX de 30 litros
- Capacidade de sucção: 1550 mm/H2O, 72 lts/sec
- Motor de 1250Watts, 230V, cabo de 3mts
- Tomada eléctrica acoplada
- **Inclui:** tubo flexível Ø 36mm com 1,3mts, 2 x tubo rígido 0,5mts, lança plana, escova pequena, espátula de pavimentos, filtro de tecido e filtro anti-espuma



133,00€

REF: VCX301500

ASPIRADOR VCX70-3000 MK INOX 70LTS

VCX703000MKI

- Tanque em INOX de 70 litros
- Capacidade de sucção: 2000 mm/H2O, 167 lts/sec
- 3 Motores
- Potência 3000 Watts, 230V
- Tomada eléctrica acoplada
- **Inclui:** tubo flexível Ø 40mm com 2,5mts, 2 x tubo rígido cromados Ø 40mm, escova Ø 40mm, escova redonda Ø 40mm, espátula de pavimentos, filtro de tecido e filtro anti-espuma



378,00€

REF: VCX703000MKI

ASPIRADOR VCX50-1500 PE INOX 50LTS

VCX501500

- Tanque em INOX de 50 litros
- Capacidade de sucção: 1550 mm/H2O, 72 lts/sec
- Motor de 1250Watts, 230V, cabo de 3mts
- Tomada eléctrica acoplada
- **Inclui:** tubo flexível Ø 36mm com 1,3mts, 2 x tubo rígido, lança 36mm, escova pequena, espátula de pavimentos, filtro de tecido e filtro anti-espuma



153,00€

REF: VCX501500

LAVADORA DE ESTOFOS VCX301500EXI 30LTS

VCX301500EXI

- Tanque em INOX de 30 litros
- Motor de 1200Watts, 230V
- Capacidade de sucção: 2400 mm/H2O, 61 lts/sec
- **Inclui:** tubo flexível 2mts, tubo de sucção hidráulico 36mm, espátula de pavimentos, espátula de estofos, reservatório de detergente e filtro anti-espuma



367,00€

REF: VCX301500EXI

SACOS DE PAPEL PARA ASPIRADORES

- 9000910020 - 20 lts - 5 sacos - para VCX20-1400 L ABS - **1,86€ unit.**
- 9000000161 - 20 lts - 10 sacos - para VCX20 (Excepto VCX20L) - **2,57€ unit.**
- 9000000162 - 30 lts - 10 sacos - para VCX30 - **3,94€ unit.**
- 9000000163 - 50 lts - 5 sacos - para VCX50 - **9,26€ unit.**
- 9000000144 - 77 lts - 1 saco - para VCX70 e VCX 70 BI 2 - **3,03€ unit.**



1,86€

DESDE

LAVADORA DE ESTOFOS VCX702000BSEX 50LTS

VCX702000BSEX

- Tanque em INOX de 50 litros
- Capacidade de sucção: 2400 mm/H2O, 125 lts/sec
- Motor de 1200Watts, 230V
- **Inclui:** tubo flexível 2mts, tubo de sucção hidráulico 36mm, espátula de estofos e filtro anti-espuma
- Cesto para depósito de detergente



694,00€

REF: VCX702000BSEX

LAVADORA DE ALTA PRESSÃO MPX16E

14749

- 125 Bar de pressão e 420 lts/hora
- 1.6Kw e 230V / 50Hz - 1Ph
- Bomba de alumínio

Acessórios

- Pistola com engate rápido + lança
- Cabeça de lavagem a jato ajustável / rotativo
- Kit garrafa lança espuma
- Mangueira 5mts



118,60€

REF: 14749

LAVADORA DE ALTA PRESSÃO MPX19EH E MPX25EHDS

14651 - MPX19EH

- 140 Bar de pressão e 460 lts/h
- 1.9Kw e 230V / 50Hz - 1Ph
- Bomba de alumínio
- Mangueira 6mts

14752 - MPX25EHDS

- 170 Bar de pressão e 500 lts/h
- 2,5Kw - 230V / 50Hz - 1Ph
- Bomba de alumínio
- Mangueira 8mts

Acessórios

- Pistola + lança
- Cabeça de lavagem a jato ajustável / rotativo
- Kit garrafa lança espuma



175,00€

REF: 14651

219,00€

REF: 14752

LAVADORA DE ALTA PRESSÃO MPX22EHX

14654

- 160 Bar de pressão e 450 lts/hora
- 2.2Kw e 230V / 50Hz - 1Ph
- Motor por indução

Acessórios

- Pistola + lança
- Cabeça ajustável
- Kit garrafa lança espuma
- Mangueira 5mts



265,00€

REF: 14654

LAVADORA DE ALTA PRESSÃO MPX160PRMSTD E MPX160PRM

- 160 bar de pressão e 540 lts/h
- 3.0 Kw e 230V / 50Hz - 1 Ph
- Reservatório de detergente de 2lts



14863 - MPX160PRMSTD

Acessórios:

- Pistola, lança e mangueira de alta pressão 10mts

13917 - MPX160PRM

Acessórios:

- Enrolador de mangueira
- Mangueira de alta pressão 10mts
- Pistola, lança e lança rotativa
- Escova rotativa
- Escova lava pavimentos



623,00€

REF: 14863

689,00€

REF: 13917

LAVADORAS DE ALTA PRESSÃO

MPX150HDC

24005 - Com enrolador - **sob consulta**

24362 - Sem enrolador - **sob consulta**

- 150 Bar de pressão e 630 L/hora
- Bomba de alumínio / latão de 3,0Kw - 230V / 50Hz - 1 PH
- Inclui pistola, lança + bicos 0°, 15°, 25°, 40° e mangueira 10mts

MPX200HDK

- 24116 - Com enrolador - **sob consulta**

- 24364 - Sem enrolador - **sob consulta**

- 200 Bar de pressão e 900 L/hora
- Bomba de alumínio / latão de 7,4Kw - 400V / 50Hz - 3 PH
- Pistola + lança, mangueira 15mts com malha Aço
- Tanque p/ Detergente

MPX170HDC

24006 - Com enrolador - **sob consulta**

24363 - Sem enrolador - **sob consulta**

- 170 Bar de pressão e 780 L/hora
- Bomba de 5.0Kw - 400V / 50Hz - 3Ph
- Inclui pistola, lança + bicos 0°, 15°, 25°, 40°
- Mangueira 15mts



LAVADORA DE ALTA PRESSÃO MPX25DTS

15052

- 150 Bar de pressão e 810 lts/hora
- 2.5Kw e 220V / 50Hz - 1Ph
- Bomba dupla com 3 pistões
- Porta acessório embutido

Acessórios

- Pistola + lança
- Bico ajustável + rotativo
- Suporte de bicos duplo
- Garrafa lança espuma
- Mangueira 8mts



305,00€

REF: 15052

LAVADORA PORTÁTIL MPX160C

- 160 bar de pressão
- 500 litros por hora
- Bomba em latão

Inclui:

- Pistola + Lança
- Mangueira de alta pressão



46042

Suporte de parede com enrolador inclui mangueira de 15mts - **sob consulta**

46040

Enrolador para carro com mangueira 15mts - **sob consulta**

14523

Versão com pistola + lança e mangueira 8mts - **sob consulta**

14524

Versão com pistola + lança e mangueira 10mts e carro - **sob consulta**



46043

Carro de transporte dobrável - **sob consulta**

LAVADORA DE ALTA PRESSÃO MPX210

27148

- Motor 3 Kw, gasolina HONDA
- 3600 rpm
- Temp. máx. água: 50°
- 570 litros por hora
- 210 bar de pressão
- Bomba reforçada: corpo em latão, segurança térmica
- Tanque de combustível: 3,1 lts

Inclui:

- Pistola + Lança
- Mangueira de PVC reforçada com engate rápido de metal de 8 m
- 4 bicos (0°, 15°, 25°, 40°)
- Filtro de água



835,00€

REF: 27148

LAVADORA DE ÁGUA QUENTE MPX150HL

24332

- Protecção térmica, válvula de corte da caldeira em caso de falha de água
- Caldeira vertical em aço com resistência dupla
- Motor 2,5Kw - 230V / 50HZ - 1Ph
- Temp. saída água: 30° a 90°C
- 500 litros por hora
- 150 bar de pressão
- Bomba em alumínio
- Tanque de combustível 4 lts

Inclui:

- Pistola + Lança
- Mangueira de alta pressão 8mts
- Reservatório de espuma 0,5lts



1.359,00€

REF: 24332

LAVADORA DE ÁGUA QUENTE MPX170HP

24334

- Motor de indução com protecção térmica, válvula de corte da caldeira em caso de falha de água
- Caldeira vertical em aço com resistência dupla
- Motor 5Kw - 400V / 50HZ - 3Ph
- Temp. máx. água no interior: 90°C
- 780 litros por hora
- 170 bar de pressão
- Cabeça de bomba de latão
- Tanque de diesel 12 lts

Inclui:

- Pistola + Lança
- Mangueira de alta pressão 10mts



2.449,00€

REF: 24334

LAVADORA DE ÁGUA QUENTE MPX200HD

24335

- Protecção térmica, válvula de corte da caldeira em caso de falha de água
- Caldeira vertical em aço com resistência dupla
- Motor 7,4Kw - 400V / 50HZ - 3Ph
- Temp. saída água: 30° a 140°C
- 900 litros por hora
- 200 bar de pressão
- Bomba em alumínio com cabeça latão
- Tanque de combustível 20 lts

Inclui:

- Pistola + Lança
- Mangueira de alta pressão 10mts



3.297,00€

REF: 24335

KIT SEMI AUTOMÁTICO

KITW1



W150090

W150090

- Largura da roda 1,5" -20"
- Diâmetro da roda 10" - 24"
- Diâmetro máximo roda 990mm
- Peso máximo roda 65Kg
- Rotação 200rpm
- Tempo de equilíbrio 8 seg.
- Ligação eléctrica 230V / 1 ph / 50Hz
- Potência do motor 0,2Kw
- Precisão +/-1g
- Ruído < 70dBa
- Peso 100Kg

W140090

- Dimensão exterior roda 10" -18"
- Dimensão interior roda 12" - 22"
- Largura máxima roda 305mm
- Diâmetro máxima roda 960mm
- Pressão de trabalho 8 bar
- Ligação eléctrica 230V / 1 ph / 50Hz
- Potência do motor 1,1 bar
- Ruído < 70dBa
- Peso 220Kg

- **W140255 - NÃO INCLUIDO**
BRAÇO AUXILIAR COMPATÍVEL
COM W140090 - ACRESCE 445,00€

Não Incluído



W140255



W140090

1.125,00€

REF: W150090

2.239,00€

REF: KITW1

1.204,00€

REF: W140090

KIT MANUAL

KITW3



W150089

W150089

- Largura da roda 1,5" -20"
- Diâmetro da roda 10" - 24"
- Diâmetro máximo roda 990mm
- Peso máximo roda 40Kg
- Velocidade de equilíbrio a partir 70 rpm
- Tempo de equilíbrio 8 seg.
- Ligação eléctrica 230V / 1 ph / 50Hz
- Ligação eléctrica móvel 12 V opcional
- Precisão +/-1g
- Ruído < 70dBa
- Peso 55Kg

W140090

- Dimensão exterior roda 10" -18"
- Dimensão interior roda 12" - 22"
- Largura máxima roda 305mm
- Diâmetro máxima roda 960mm
- Pressão de trabalho 8 bar
- Ligação eléctrica 230V / 1 ph / 50Hz
- Potência do motor 1,1 bar
- Ruído < 70dBa
- Peso 220Kg

- **W140255 - NÃO INCLUIDO**
BRAÇO AUXILIAR COMPATÍVEL
COM W140090 - ACRESCE 445,00€

Não Incluído



W140255



W140090

829,00€

REF: W150089

1.955,00€

REF: KITW3

1.204,00€

REF: W140090

KIT AUTOMÁTICO

KITW2



W150090

W150090

- Largura da roda 1,5" -20"
- Diâmetro da roda 10" - 24"
- Diâmetro máximo roda 990mm
- Peso máximo roda 65Kg
- Rotação 200rpm
- Tempo de equilíbrio 8 seg.
- Ligação eléctrica 230V / 1 ph / 50Hz
- Potência do motor 0,2Kw
- Precisão +/-1g
- Ruído < 70dBa
- Peso 100Kg

W140092

- Dimensão exterior roda 10"-21"
- Dimensão interior roda 12" - 24"
- Largura máxima roda 355mm
- Diâmetro máximo roda 1040mm
- Pressão de trabalho 8 bar
- Ligação eléctrica 230V / 1 ph / 50Hz
- Potência do motor 1,1 bar
- Ruído < 70dBa
- Peso 220Kg

- **W140095 - NÃO INCLUIDO**
BRAÇO AUXILIAR COMPATÍVEL
COM W140092 - ACRESCE 827,00€

Não Incluído



W140095



W140092

1.125,00€

REF: W150090

2.717,00€

REF: KITW2

1.699,00€

REF: W140092

KIT AUTOMÁTICO

KITW4



W150101

W150101

- Largura da roda 1,5" -20"
- Diâmetro da roda 10" - 24"
- Diâmetro máximo roda 960mm
- Peso máximo roda 65Kg
- Rotação 1500rpm
- Tempo de equilíbrio 8 seg.
- Ligação eléctrica 230V / 1 ph / 50Hz
- Potência do motor 0,18Kw
- Precisão +/-1g
- Ruído < 70dBa
- Peso 130Kg

W140104

- Dimensão exterior roda 10"-24"
- Dimensão interior roda 12" - 26"
- Largura máxima roda 330mm
- Diâmetro máximo roda 1100mm
- Pressão de trabalho 8 bar
- Ligação eléctrica 400V / 3 ph / 50Hz
- Força de Push-off 2500Kg
- Ruído < 70dBa
- Peso 250Kg

- **W140351 - NÃO INCLUIDO**
BRAÇO AUXILIAR COMPATÍVEL
COM W140104 - ACRESCE 994,00€

Não Incluído



W140351



W140104

1.323,00€

REF: W150101

3.138,00€

REF: KITW4

1.940,00€

REF: 140104

MÁQUINA DE CALIBRAR PNEUS MOTAS

MOTOMEC

- Ideal para estações móveis
- Peso máx. da roda: 70Kg
- Velocidade e equilibragem: 5.5 seg
- Alimentação: 12/24V DC
- Rotação: < 100 rpm
- Diâmetro da jante: 8" - 35"
- Largura da jante: 590mm
- Diâm. máx. roda: 1120mm
- Peso: 80Kg



2.663,00€

REF: MOTOMEC

MÁQUINA DE MONTAR / DESMONTAR PNEUS MOTAS

F24BIKE

- Rodas de 6" a 24"
- Ideal para motas, scooters e QUADS (grampos para Quads sob pedido)
- Equipamento semi-automático
- Diâmetro máx. 960mm / 37"
- Largura máx. roda: 250mm / 10"
- Pressão de trabalho: 8 - 10bar
- Alimentação: sob consulta
- Força: 2500Kg
- Peso 174Kg

F26ABIKE

- Rodas de 6" a 26"
- Ideal para motas e scooters
- Equipamento automático
- Diâm. máx. 1000mm / 39"
- Largura máx. roda: 250mm / 10"
- Pressão de trabalho: 8 - 10bar
- Alimentação: sob consulta
- Força: 3000Kg
- Peso: 250Kg



1.899,00€

REF: F24BIKE

2.931,00€

REF: F26ABIKE

KIT MEC10BL + F524S GT

MEC10BL

- Máquina simples e eficaz
- Sistema microprocessador
- Larg. máx. da Jante - 590 mm
- Diam. máx da Jante - 8" - 35"
- Diam. máx. da roda - 1.120 mm
- Peso máx. da roda - 75 Kg
- Rotação: 140 rpm
- Tempo de Medida - 5,5 Seg
- Alimentação: 230V - 1 Ph
- **Com travão + laser**



3.076,00€

REF: MEC10BL



F524S GT 2V

- Capacidade max: 24"
- Cilindro de duplo efeito
- Grupo de pedais desmontável
- 2 velocidades
- Diâmetro máx.: 1000mm / 39"
- Largura máx. Roda: 340mm / 13"
- Para rodas de interior: 10" - 22"
- Para rodas de exterior: 12" - 24"
- Rotação - 6,5 rpm
- Alimentação: 400V
- Força: 2500 Kg
- **20100341 - BRAÇO RF SYSTEM NÃO INCLUIDO - ACRESCE 1.197,00€**

Não Incluído



6.040,00€

REF: KITM10F524SGT



3.154,00€

REF: F524SGT2V

KIT MEC 20L SONAR + F524S GT



MEC 20L SONAR

- Máquina profissional
- Aquisição automática de distância, diâmetro e largura da roda
- Aquisição de dados automático através de acelerómetro
- Travão automático com busca do ponto de desequilíbrio
- Aquisição automática da altura via SONAR
- Indicação de colocação do peso através de laser
- Iluminação LED para facilitar colocação dos pesos
- Programas ALU+ALU Special e divisão de peso
- Programa para veículos todo-o-terreno e motos
- Larg. máx. da jante - 590 mm
- Diam. máx da jante - 8" - 35"
- Diam. máx. da roda - 1.120 mm
- Peso máx. da roda - 75 Kg
- Rotação: 140 rpm
- Tempo de medida - 5,5 Seg
- Alimentação: 230V - 1 Ph



SONAR



3.778,00€

REF: MEC20LSNR

Não Incluído



F524S GT 2V

- Capacidade max: 24"
- Cilindro de duplo efeito
- Grupo de pedais desmontável
- 2 velocidades
- Diâmetro máx.: 1000mm / 39"
- Largura máx. roda: 340mm / 13"
- Para rodas de interior: 10"- 22"
- Para rodas de exterior: 12"- 24"
- Rotação: 6,5 rpm
- Alimentação: 400V
- Força: 2500 Kg
- 20100341 - BRAÇO RF SYSTEM NÃO INCLUIDO - ACRESCE 1.197,00€



6.716,00€

REF: KITM20F524SGT

3.154,00€

REF: F524SGT2V

MEC 820VDL SONAR

- Máquina profissional
- Travão electromagnético com pesquisa de desequilíbrio automático
- Aquisição autom. da distância, diâmetro e largura da roda
- Indicação de colocação do peso através de laser
- Indicação de dados em monitor LCD
- Travão automático com busca do ponto de desequilíbrio
- Programas ALU+ALU Special e divisão de peso
- Programa para veículos Todo-o-Terreno e motos
- Larg. máx. da jante - 590 mm
- Aquisição automática da altura via SONAR
- Diam. máx. da jante - 8" - 35"
- Diam. máx. da roda - 1.120 mm
- Peso máx. da roda - 75 Kg
- Rotação: 140 rpm
- Tempo de medida - 5,5 Seg
- Alimentação: 230V - 1 Ph



SONAR



4.748,00€

REF: MEC820VDLSNR

MEC TOUCH

- Máquina Automática Profissional
- Monitor Touch Screen 21" de uso intensivo
- Aquisição de dados automático através de acelerómetro
- Aquisição automática da altura via SONAR
- Travão automático com busca do ponto de desequilíbrio
- Iluminação LED para facilitar colocação dos pesos
- Programas ALU+ALU Special
- Programa de divisão de pesos
- Larg. máx. da jante - 590 mm
- Diam. máx da jante - 8" - 35"
- Diam. máx. da roda - 1.120 mm
- Peso máx. da roda - 75 Kg
- Rotação - 140 rpm
- Tempo de medida - 5,5 Seg
- Alimentação - 230V - 1 Ph



SONAR



6.596,00€

REF: MEC TOUCHSNR

SOB CONSULTA

REF: MEC TOUCHSNRNL5

PUMA

- Sistema sem alavanca
- Braço controlado pneumáticamente
- Fixação segura e rápida das rodas
- Dispositivo pneumático para elevação de roda
- Velocidade de rotação variável pelo controle do pedal
- Alimentação - 230V 50-60 Hz - 1 Ph
- Diâmetro máx. da jante - 1200mm / 47"
- Largura máx. da jante - 390 mm / 15"
- Velocidade de rotação - 7 - 18 rpm
- Peso máx. da roda - 85Kg

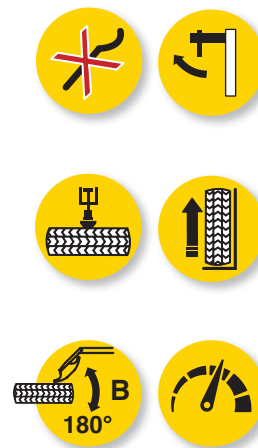

12.860,00€

REF: PUMA

F536S GT RACING MI

- Coluna ajustável
- Braço RF System incluído
- Com iluminação
- Subida e descida do braço controlado pneumáticamente
- Ideal para jantes até 15" de largura
- Diâmetro máx.: 1100mm / 43"
- Largura máx. Roda: 400mm / 15"
- Para Rodas de Interior: 12" - 24"
- Para Rodas de Exterior: 15" - 26"
- Alimentação: 230V
- Força: 3000 Kg
- Com canhão de ar
- Oferta de suporte de ferramentas

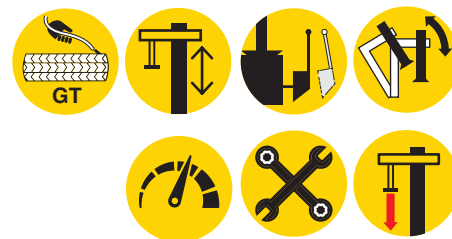

LED

6.042,00€

REF: F536GTRMI

ELEVADOR DE PLATAFORMA

ELEVADOR DE PLATAFORMA PFA

- Altura de elevação desde solo: 2160mm
- Alimentação: 400V - 3HP - 3,5Kw
- Dupla elevação
- Pratos traseiros deslizantes

PFA40

- Capacidade: 4 Ton
- Plataformas PFA40: 4800mm x 608mm

PFA50

- Capacidade: 5 Ton
- Plataformas PFA50: 5000mm x 608mm



15.240,00€

REF: PFA40

16.511,00€

REF: PFA50

ELEVADOR DE 4 COLUNAS

W120210

- Capacidade: 4,2 Ton
- Plataformas: 4808mm x 512mm
- Altura de elevação máxima: 1850mm
- Altura elevação auxiliar: 430mm
- Alimentação: 400V - 3ph - 50HZ | Motor: 2,2Kw

W120220 - Plataforma de alinhamento - 1.643,00€

W120215 - Travessa auxiliar 2500Kg - 1.235,00€

W120211

- Capacidade: 6,4 Ton
- Plataformas: 5216mm x 512mm
- Altura de elevação máxima: 1850mm
- Altura elevação auxiliar: 430mm
- Alimentação: 400V - 3ph - 50Hz | Motor: 2,2Kw

W120221 - Plataforma de alinhamento - 1.803,00€

W120216 - Travessa auxiliar 3200Kg - 1.332,00€



4.2TON

5.924,00€

PREÇO VÁLIDO ATÉ 28 FEV

REF: W120210

6.4TON

6.995,00€

PREÇO VÁLIDO ATÉ 28 FEV

REF: W120211

MÁQUINAS DE ALINHAR PNEUS

Ver características das máquinas no final do documento

GE010

- Tecnologia 2D
- 8 Câmaras CCD



9.908,00€

REF: GE010

GE015

- Tecnologia 3D
- Câmaras com tecnologia de alta qualidade

13.520,00€

REF: GE015

GE020

- Tecnologia 3D
- Assistente Drive-On



14.759,00€

REF: GE020

Sistema Up&Down

Incluído

MÁQUINA MONTAR/DESMONTAR PNEUS PESADOS FT560SN

FT560SN

- Máquina automática
- Equipamento electro-hidráulico
- Jante 56" com extensões sob pedido (opcional)
- Diâmetro da Jante: 14" - 46"
- Largura da Jante: 1065mm / 42"
- Alimentação: 400V 3Ph
- Força: 2700Kg
- Peso: 740 Kg



10.527,00€

REF: FT560SN

MÁQUINA MONTAR/DESMONTAR PNEUS ATÉ 26", SERVIÇO MÓVEL

TMS26

- Funcionamento electro-hidráulico
- Movimento hidráulico automático para mover o carro
- Rodas de 13" a 26"
- Diâmetro máx. da roda: 1300 mm (51")
- Largura máx da roda: 600 mm (24")
- Peso máx. da roda: 750 Kg
- Alimentação: 230/400V 3ph
- Motor da engrenagem: 400V 3PH 50Hz 1.5kW
- Motor da unidade hidráulica: 400V 3PH 50Hz 1.1kW
- Pressão trabalho: 0 - 130 bar
- Peso: 450 Kg



9.185,00€

REF: TMS26

FT26 + MEC200 TRUCK

FT26

- Capacidade máx.: 700Kg
- Diâmetro da Jante: 14" - 26"
- Largura da Jante: 1000mm / 39"
- Alimentação: 400V 3Ph
- Força: 1500Kg
- Peso: 586 Kg



8.257,00€

REF: FT26

MEC200 TRUCK

- Peso máx. roda: 200Kg
- Diâmetro da Jante: 8" - 35"
- Largura da Jante: 50 - 500mm / 2" - 20"
- Alimentação: 230V 1Ph
- Pressão de trabalho: 8 bar
- Peso: 270 Kg



15.688,00€

REF: KITM200FT26

7.431,00€

REF: MEC200

ELEVADOR DE COLUNAS INDEPENDENTES

W125101

- Capacidade carga total: 30 ton
- Capacidade carga por coluna: 7,5 ton (4 colunas)
- Sistema eletromecânico
- Colunas robustas com garfos fixos
- Altura máx. de elevação: 1600 mm
- Tempo de elevação: 10 mm / seg
- Ruído máximo: 70 dB
- Motor: 3 Kw
- Alimentação: 400V / 3PH / 50Hz



22.915,00€

PREÇO VÁLIDO ATÉ 28 FEV

REF: W125101

CONJ. DE ADAPTADORES P/ SISTEMA FIXAÇÃO RODAS

W125105

- Para W125101
- Conjunto de 4 peças (para 2 colunas)



845,00€

PREÇO VÁLIDO ATÉ 28 FEV

REF: W125105

ELEVADOR DE 2 COLUNAS 4TON

W110091



- Motor: 2,2Kw
- Alimentação: 230 V / 1 Ph / 50 Hz
- Altura Elevação desde solo: 1940 mm
- Altura Total Elevador: 2830 mm
- Largura Entre Colunas: 2830 mm
- Largura de Passagem: 2580 mm
- Braços curtos: 620-880 mm
- Braços longos: 900-1400 mm
- Trancas de segurança manuais

2.334,00€

REF: W110091

ELEVADOR ELECTROHIDRÁULICO 4TON MONOFÁSICO

W110092



- Motor: 2,2Kw
- Alimentação: 230 V / 1 Ph / 50 Hz
- Altura Total Elevador: 2830 mm
- Altura Elevação desde solo: 1940 mm
- Largura Entre Colunas: 2830 mm
- Largura de passagem: 2580 mm
- Braços curtos duplos: 620 - 880 mm
- Braços longos duplos: 900 - 1400 mm
- Trancas de segurança automáticas

2.734,00€

REF: W110092

ELEVADOR DE 2 COLUNAS 4TON

W110202



- Motor: 2,2Kw
- Alimentação: 400 V / 3 Ph / 50 Hz
- Altura Elevação desde solo: 1900 mm
- Altura Total Elevador: 2878 mm
- Largura Entre Colunas: 2760 mm
- Largura de Passagem: 2540 mm
- Braços Longos Duplos: 950-1430 mm
- Braços Curtos Triplos: 710-1080 mm
- Travas de segurança mecânicas accionadas automaticamente

3.620,00€

REF: W110202

ELEVADOR ELECTROHIDRÁULICO 4TON TRIFÁSICO

W110104



- Motor: 2,2Kw
- Alimentação: 400 V / 3 Ph / 50 Hz
- Altura Elevação desde solo: 1980 mm
- Altura Total Elevador: 3100 mm
- Largura Entre Colunas: 2815 mm
- Largura de Passagem: 2540 mm
- Braços Curtos Triplos: 690 - 1290 mm
- Braços Longos Duplos: 820 - 1320 mm
- Trancas de segurança automáticas

2.929,00€

REF: W110104

ELEVADOR DE 2 COLUNAS 6TON

W110215



- Motor: 3Kw
- Alimentação: 400 V / 3 Ph / 50 Hz
- Altura Elevação desde solo: 1970mm
- Altura Total Elevador: 2850mm
- Largura Entre Colunas: 2730 mm
- Largura de Passagem: 2540 mm
- Braços Triplos: 980-1800mm
- Travas de segurança mecânicas accionadas automaticamente

4.643,00€

REF: W110215

ELEVADOR DE 2 COLUNAS PASSAGEM SUPERIOR

W110112



- Motor: 2,2Kw
- Alimentação: 400V / 3 Ph / 50 Hz
- Capacidade: 4000Kg
- Altura elevação desde solo: 1980 mm
- Altura min. de trabalho: 3850 mm
- Largura entre colunas: 2815 mm
- Largura de passagem: 2590 mm
- Altura coluna: 3750 mm
- Braços curtos triplos: 690-1290 mm
- Braços longos duplos: 820-1320 mm
- Trancas de segurança automáticas
- Ligações superiores, chão livre
- COR: Vermelho+Preto

3.196,00€

REF: W110112

Cores meramente indicativas. Possibilidade de indicação da cor através de contacto prévio. Montagem não incluída.

ELEVADOR MÓVEL DE TESOURA 3TON

W120101



- Motor: 2,2Kw
- Alimentação: 230V / 1Ph / 50Hz
- Altura máxima: 1000mm
- Altura mínima: 110mm
- Comprimento Plataformas: 1400 - 1910mm
- Largura Plataformas: 460mm

2.569,00€

REF: W120101

ELEVADOR TESOURA 3,5TON

W120123



- Motor: 2,2Kw
- Alimentação: 400V / 3Ph / 50Hz
- Altura máxima: 1900mm
- Comprimento Plataformas: 1485 - 2095mm
- Largura Plataformas: 660mm

4.972,00€

REF: W120123

ELEVADOR TESOURA 4TON

W120132



- Motor: 2,2Kw
- Altura máxima: 1900mm
- Altura mínima: 120mm
- Alimentação: 400V / 3Ph / 50Hz
- Comprimento Plataformas: 1485 - 2305mm
- Largura Plataformas: 660mm

W120133 - Par de Rampas para Montagem de Superfície - 257,00€

5.024,00€

REF: W120132

ELEVADOR DE ENCASTRAR 3.5TON

W120130



- Motor: 2,6Kw
- Alimentação: 400V / 3Ph / 50Hz
- Altura máxima: 1900mm
- Comprimento Plataformas: 1640 - 2040mm
- Largura Plataformas: 550mm

4.706,00€

REF: W120130

APOIOS DE BORRACHA

SH30010990



- Para todos os elevadores tesoura
- Dimensões: 165 x 100 x 35 mm

SOB CONSULTA

REF: SH30010990

BARRA TRANSVERSAL

W120105

- Para plataformas elevatórias curtas e elevadores tesoura



567,00€

REF: W120105

ELEVADOR DE 4 COLUNAS

W120210

- Capacidade: 4,2 Ton
- Plataformas: 4808mm x 512mm
- Altura de elevação máxima: 1850mm
- Altura elevação auxiliar: 430mm
- Alimentação: 400V - 3ph - 50Hz | Motor: 2,2Kw

W120220 - Plataforma de alinhamento - 1.643,00€

W120215 - Travessa auxiliar 2500Kg - 1.235,00€

W120211

- Capacidade: 6,4 Ton
- Plataformas: 5216mm x 512mm
- Altura de elevação máxima: 1850mm
- Altura elevação auxiliar: 430mm
- Alimentação: 400V - 3ph - 50Hz | Motor: 2,2Kw

W120221 - Plataforma de alinhamento - 1.803,00€

W120216 - Travessa auxiliar 3200Kg - 1.332,00€



Opcional

4.2TON

5.924,00€

REF: W120210

6.4TON

6.995,00€

REF: W120211

TACOS DE BORRACHA REDONDOS ELEVADOR DE 2 COLUNAS

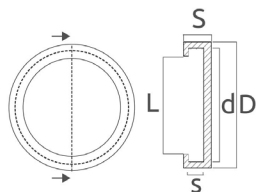

Cod: RRP10085	6,60 €
Adequado para: Ravaglioli, Sirio, Space	
D = 100 mm	
S = 22 mm	
L = 81 mm	
d = 85 mm	
s = 8,5 mm	

Cod: RRP125108	9,25 €
Adequado para: Ravaglioli, Werther, Sirio, Space, Astra, Orlandini	
D = 123 mm	
S = 26 mm	
L = 104 mm	
d = 108 mm	
s = 10 mm	

Cod: RRP130125	11,10 €
Adequado para: Ravaglioli, Sirio, Space	
D = 130 mm	
S = 23 mm	
L = 121 mm	
d = 125 mm	
s = 10 mm	

Cod: RRP140130	11,10 €
Adequado para: Cascos, AGM, Corgi, Weber, Zippo, Auto Maq., Consul	
D = 138 mm	
S = 25 mm	
L = 120 mm	
d = 130 mm	
s = 9 mm	

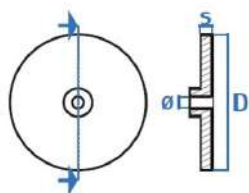

Cod: RRP14512	13,30 €
Adequado para: OMCN, Rogen	
D = 145 mm	
S = 25 mm	
Ø = 12 mm	

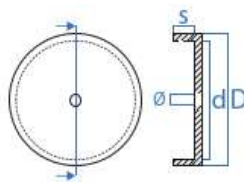

Cod: RRP120110M1FA	15,00 €
Adequado para: JAB Becker, ATH, Hofmann, Hermann, Kroftools, Weber	
D = 120 mm	
S = 8 mm	
d = 110 mm	
Ø = 6 mm	

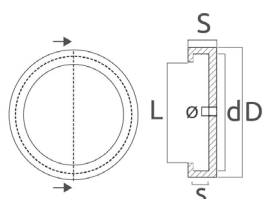

Cod: RRP1201101F	11,10 €
Adequado para: JAB Becker, ATH, Hofmann, Hermann, Twin Bush, Kroftools, Weber	
D = 120 mm	
S = 19 mm	
L = 103 mm	
d = 110 mm	
s = 4 mm	
Ø = 9 mm	

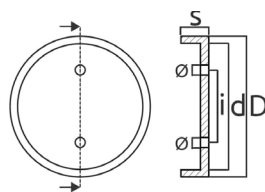

Cod: RRP1201082F	11,10 €
Adequado para: Launch, Twin Bush, RP Tools, Kroftools, Weber	
D = 120 mm	
S = 32 mm	
i = 70 mm	
d = 108 mm	
Ø = 9 mm	

TACOS DE BORRACHA REDONDOS ELEVADOR DE 2 COLUNAS

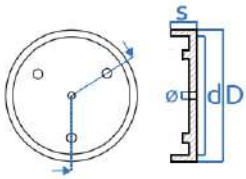

Cod: RRP145603P	11,10 €
Adequado para: OMCN	
D = 140 mm	
S = 27 mm	
d = 133 mm	
Ø = 12 mm	

Cod: RRP1213P	9,75 €
Adequado para: Ravaglioli	
D = 120 mm	
S = 27 mm	
d = 110 mm	

Cod: RRP1453P	11,10 €
Adequado para: Ravaglioli, Space, OMCN, Sirio, Bradbury	
D = 145 mm	
S = 26 mm	
d = 135 mm	

TACOS DE BORRACHA PARA ELEVADORES

- Verificar tabela abaixo
- Tacos de borracha vulcanizada ou polietileno para apoiar o veículo em elevadores tesoura.

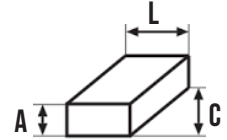

Código	C mm	L mm	A mm	Preço
RP020	160	120	20	6,10 €
RP040	160	120	40	11,10 €
RP060	160	120	60	14,60 €
RP080	160	120	80	19,10 €

ADAPTADOR PARA CARRO ELÉTRICO

ECA3

- Diâmetro: 76 / 23 mm
- Altura: 51 / 25 mm



11,20€

REF: ECA3

RAMPA BORRACHA

RAMPA30

- C x L x A: 1000 x 500 x 30 mm



115,90€

REF: RAMPA30

BATENTE DE BORRACHA PARA MÁQUINAS DE PNEUS

BAT17

- Espessura: 33 mm



48,10€

REF: BAT17

BATENTE DE BORRACHA PARA MÁQUINAS DE PNEUS

BAT14

- Espessura: 27 mm



29,80€

REF: BAT14

MÁQUINAS DE AR CONDICIONADO



OFERTA

Lanterna UV
+
Termómetro Digital
para verificação de
sistemas de A/C



Dados Técnicos	Capacidade do reservatório	Bomba de vácuo	Capacidade do compressor	Base de dados actualizável	Display gráfico e Impressora	Drenagem de óleo automática	Injecção de óleo / aditivo automática	Injecção de óleo / aditivo híbridos	Preço Gás 134A	Preço Gás 1234YF
Hyprel BLIZZARD	12 lts	100 lts/min	330 g/min	Multi idioma - via USB	Sim	Sim	Sim	Não	2.599,00€	2.599,00€
Hyprel KOSAVA	22 lts	130 lts/min	330 g/min	Multi idioma - via USB	Sim	Sim	Sim	Sim	3.233,00€	3.233,00€

KIT TESTE AR CONDICIONADO

AC2314

- Kit de detecção de fugas
- Inclui: botija 950cc de N2-H2 com regulador de pressão 300 bar entrada, 10bar de saída, mangueira de 90cm, manómetro de pressão de N2, ligação rápida
- Mala de transporte



359,15€

REF: AC2314

KIT TESTE FUGAS A/C

WT416

- Adequado para sistemas R134A e R1234YF
- Nível de sensibilidade ajustável
- Sensibilidade inferior a 5ppm
- Mangueira flexível de 400mmL
- 7 LEDs indicadores
- Indicador bat. fraca
- Sensor de gás



184,92€

REF: WT416

KIT DE VERIFICAÇÃO DE FUGAS

WT1055

- Kit para detecção de fugas de líquidos
- Inclui lâmpada de 100W 12V e óculos de protecção de visibilidade



58,85€

REF: WT1055

BOTIJA DE N2-H2

AC2098

- 950cc



40,78€

REF: AC2098

DETECTOR DE FUGAS A/C 400ML

SGAC3

- 400ml



3,90€

REF: SGAC3

LIMPA A/C 150ML

SGAC4

- 150ml



5,55€

REF: SGAC4

TESTE DE AR CONDICIONADO

404105

- Para verificação de fugas no sistema
- Inclui encaixes rápidos
- Comprimento dos tubos: 1.5mts



93,10€

REF: 404105

ENGATES RÁPIDOS A/C

- Incluindo adaptadores de 1/4"

WT111056 - R134A - 19,97€

WT111058 - R1234YF - 19,97€



19,97€

DESDE

MANGUEIRAS A/C

- Comp. 3 mts, 1/4"

- 0100019R - Vermelho - 31,40€
- 0100019B - Azul - 31,40€



31,40€

DESDE

IDENTIFICADOR DE REFRIGERANTE R1234YF

MINID1234

- Detecta contaminação do ar
- Previne a contaminação
- Mantem o equipamento seguro



1.599,00€

REF: MINID1234

CANETA TERMÓMETRO

WT2134

- Prática caneta de armazenamento
- Ideal para medição em difusores de ar
- Desliga automaticamente após 10 min
- Comutável de C para F
- Varia de -50° C a +300° C
- Comprimento: 125 mm



6,70€

REF: WT2134

KIT DE FERRAMENTAS PARA A/C

WT3001

- Remoção de válvulas: SW12mm, SW15mm
- Ferramenta de válvulas: Standard 2.2mm e 3.2mm
- TRX-TS Bits: TS10H, TS15H, TS20H, TS25H, TS27H, TS30H, TS40H e adaptador



22,50€

REF: WT3001

FERRAMENTA MANUTENÇÃO A/C

40156440

- Aplicações: Mercedes-Benz W203 (2001 - 2007, classe C), W209 (2003 - 2009 classe CLK) e R171 (2005 - 2011 classe SLK).
- Equivalente OEM 203 589 001 000
- Hex externo 1/2" x 27mm



10,81€

REF: 40156440

FERR. P/ LIBERTAR FIXADORES A/C

40157093

- Para VAG
- Aplicações incluem: Volkswagen, Seat & Skoda, Audi A4 e A5 (2007 - 2011)
- Equivalente ao OEM T40149
- Dim. fechada: 16, 18mm.



41,30€

REF: 40157093

CONJ. FERRAM. VÁLVULAS A/C, 4 PCS

40158310

- Inclui um suporte magnético para bits
- Tam. bits: R12, PSA/Volvo, M10 e R13



30,92€

REF: 40158310

APLICADOR SERINGA CORANTE/ELIMIN. FUGAS SIST. A/C

FR430

- Mangueira reutilizável
- Válvula sem retorno



7,35€

REF: FR430

KIT CONSUMÍVEIS A/C

FR410

- Para veículos americanos



80,22€

REF: FR410

KIT DE JUNTAS ESPECIAIS A/C

FR420



39,00€

REF: FR420

KIT O-RINGS ESPECIAIS A/C

FR421

- Para compressores e tubagem de A/C
- Premium - 25 medidas



42,35€

REF: FR421

PURIFICADOR PURE ZONE

- Fonte de alimentação dupla (12-24V DC - 110-220V AC)
- 2 temporizadores automáticos (100ml / 200ml)
- Sensor de líquido min - max
- Proteção de temperatura > 45 ° C
- Em aço inoxidável
- Dim. 30 x 15 x 22,5cm



459,00€

DESDE

01000245 - 459,00€

Inclui: 2 Líquidos Desinfecção U/S Clean de 1 lt

01000245E - 499,00€

Inclui: 2 Líquidos Desinfecção U/S Clean de 1lt + 6 Líquidos Desinfecção U/S Clean de 250ml + 12 Tratamentos Anti Odores

LÍQUIDO DESINFECÇÃO, U/S CLEAN

01000133

- 250 ml
- Tratamento de 2 cabines de veículos



9,55€

REF: 01000133

GERADOR DE OZONO PORTÁTIL

- Nível de ruído < 40 dB

010002698 - 12V / 220V - 290,00€

01000215 - 220V - 264,00€

- Capacidade: 3,5 g/h
- Temporizador: 2 horas
- Potência 40W
- Volume de fluxo de ar: 2m³/min

01000224L - 220V - 388,00€

- Capacidade: 10 gr/h
- Temporizador: 0-30 min
- Potência: 110W
- Volume de fluxo de ar: 2,66m³/min



- **ATENÇÃO:** Ventilar totalmente a área após a higienização e antes de entrar!

TRATAMENTO ANTI ODORES

01000183

- 120ml
- Indicado para eliminar cheiros de tabaco, animais, etc



2,76€

REF: 01000183

CORANTE UNIVERSAL TIPO CONCERTINA

FR201

- Corante para detecção de fugas em sistema de ar condicionado
- Compatível com R1234YF, Híbridos/Eléctricos e R134A
- Concertina de 60ml
- Ideal para 10 doses
- Adaptador FR209 - 35,00€ (não incluído)



9,85€

REF: FR201

CORANTE DETECTOR DE FUGAS PARA GÁS 1234YF

FR260

- Corante específico para gás 1234YF
- Compatível com óleo poliéster ou mineral
- 12 seringas individuais
- 7,5ml por seringa



21,10€

REF: FR260

CORANTE DETECTOR DE FUGAS 1000 ML

FR220

- Compatível com gás R134A
- Embalagem de 1000ml
- Com doseador



79,90€

REF: FR220

CORANTE DETECTOR DE FUGAS PARA GÁS R134A

FR230

- Corante específico para gás R134A
- 12 seringas individuais
- 7,5ml por seringa



18,20€

REF: FR230

CORANTE DETECTOR DE FUGAS

FR200

- Compatível com gás R1234YF, híbridos/eléctricos e R134A
- Embalagem de 250ml
- 7,5ml por cada 250ml de óleo
- Com doseador



31,20€

REF: FR200

TAPA FUGAS TIPO SPRAY

FR330

- Elimina e previne pequenas fugas nos componentes de borracha e metal do sistema de A/C
- Veda permanentemente micro fugas em peças metálicas - evaporadores, condensadores e tubos
- Penetra e rejuvenesce o-rings, tubos flexíveis e juntas
- Permanece no sistema de forma preventiva
- Alto poder de vedação



25,00€

REF: FR330

LUBRIFICANTE PARA BOMBAS DE VÁCUO - 1LT S

FR110

- ISO68
- Óleo de lubrificação e protecção da bomba de vácuo
- Com protecção anti-desgaste, resistência à oxidação e protecção de ferrugem



8,21€

REF: FR110

LUBRIFICANTE PARA SISTEMAS DE A/C - 1LT

FR120 - ISO46 - 44,30€

FR130 - ISO68 - 33,31€

FR150 - ISO100 - 25,33€

- Óleo sintético para os sistemas de A/C
- Ideal para atestar ou após reparação do sistema
- Contém corante (excepto FR140)



25,33€

DESDE

BROCAS HELICOIDAIS LAMINADAS

02800

- Consultar tabela à direita
- Ficha técnica



- Resistência ≤ 600 N/mm²

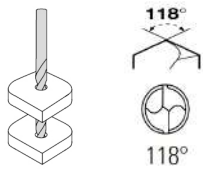

- Usar em:

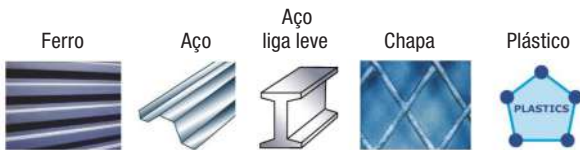

0,34€

DESDE

JOGO DE BROCAS LAMINADAS, 19 PCS

41119

- Caixa metálica
- Ø 1,0÷10,0 x 0,5 mm



16,00€

REF: 41119

JOGO DE BROCAS LAMINADAS, 25 PCS

41125

- Caixa metálica
- Ø 1,0÷13,0 x 0,5 mm



31,00€

REF: 41125

Código	Ø mm	L1 mm	L2 mm	Preço €
40050	0.50	22	6	0,34
40075	0.75	28	9	0,34
40100	1.00	34	12	0,29
40125	1.25	38	16	0,34
40150	1.50	40	18	0,31
40175	1.75	46	22	0,34
40200	2.00	49	24	0,32
40225	2.25	53	27	0,32
40250	2.50	57	30	0,32
40275	2.75	61	33	0,38
40300	3.00	61	33	0,35
40325	3.25	65	36	0,44
40350	3.50	70	39	0,41
40375	3.75	70	39	0,50
40400	4.00	75	43	0,45
40425	4.25	75	43	0,56
40450	4.50	80	47	0,50
40475	4.75	80	47	0,59
40500	5,00	86	52	0,59
40525	5,25	86	52	0,64
40550	5,50	93	57	0,64
40575	5,75	93	57	0,71
40600	6,00	93	57	0,71
40625	6,25	101	63	0,85
40650	6,50	101	63	0,85
40675	6,75	109	69	0,99
40700	7,00	109	69	0,99
40725	7,25	109	69	1,11
40750	7,50	109	69	1,11
40775	7,75	117	75	1,34
40800	8,00	117	75	1,34
40825	8,25	117	75	1,49
40850	8,50	117	75	1,49
40875	8,75	125	81	1,72
40900	9,00	125	81	1,72
40925	9,25	125	81	1,95
40950	9,50	125	81	1,95
40975	9,75	133	87	2,21
41000	10,00	133	87	2,21
41025	10,25	133	87	2,46
41050	10,50	133	87	2,46
41075	10,75	142	94	2,76
41100	11,00	142	94	2,76
41125	11,25	142	94	3,06
41150	11,50	142	94	3,06
41175	11,75	142	94	3,42
41200	12,00	151	101	3,42
41225	12,25	151	101	3,71
41250	12,50	151	101	3,71
41275	12,75	151	101	4,05
41300	13,00	151	101	4,05

BROCAS HELICOIDAIS RETIFICADAS

02830

- Consultar tabela à direita
- Ficha técnica



- Resistência ≤ 800 N/mm²
- Ponto divisão ($\emptyset \geq 2,5$ mm)

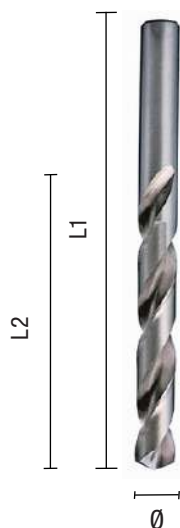
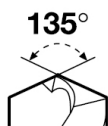
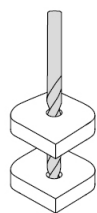

- Usar em:



0,44€

DESDE

JOGO DE BROCAS HSS, 19 PCS

51119

- Caixa metálica
- $\emptyset 1,0 \div 10,0 \times 0,5$ mm



42,05€

REF: 51119

JOGO DE BROCAS HSS, 25 PCS

51125

- Caixa metálica
- $\emptyset 1,0 \div 13,0 \times 0,5$ mm



88,70€

REF: 51125

Código	Ø mm	L1 mm	L2 mm	Preço €
50050	0.50	22	6	0,44
50075	0.75	28	9	0,44
50100	1.00	34	12	0,44
50125	1.25	38	16	0,51
50150	1.50	40	18	0,51
50175	1.75	46	22	0,58
50200	2.00	49	24	0,58
50225	2.25	53	27	0,62
50250	2.50	57	30	0,62
50275	2.75	61	33	0,74
50300	3.00	61	33	0,74
50325	3.25	65	36	0,98
50350	3.50	70	39	0,98
50375	3.75	70	39	1,17
50400	4.00	75	43	1,17
50425	4.25	75	43	1,35
50450	4.50	80	47	1,35
50475	4.75	80	47	1,47
50500	5.00	86	52	1,52
50525	5.25	86	52	1,98
50550	5.50	93	57	1,98
50575	5.75	93	57	2,08
50600	6.00	93	57	2,08
50625	6.25	101	63	2,15
50650	6.50	101	63	2,15
50675	6.75	109	69	2,59
50700	7.00	109	69	2,59
50725	7.25	109	69	2,98
50750	7.50	109	69	2,98
50775	7.75	117	75	3,34
50800	8.00	117	75	3,34
50825	8.25	117	75	3,78
50850	8.50	117	75	3,78
50875	8.75	125	81	4,39
50900	9.00	125	81	4,39
50925	9.25	125	81	4,86
50950	9.50	125	81	4,86
50975	9.75	133	87	5,45
51000	10.00	133	87	5,45
51025	10.25	133	87	6,04
51050	10.50	133	87	6,04
51075	10.75	142	94	7,12
51100	11.00	142	94	7,12
51125	11.25	142	94	7,62
51150	11.50	142	94	7,62
51175	11.75	142	94	8,45
51200	12.00	151	101	8,45
51225	12.25	151	101	9,23
51250	12.50	151	101	9,23
51275	12.75	151	101	9,92
51300	13.00	151	101	9,92

BROCAS HELICOIDAIS RETIFICADAS - COBALTO 5%

02870

- Consultar tabela à direita
- Autocentrantes - 130°
- Resistência $\leq 1200 \text{ N/mm}^2$

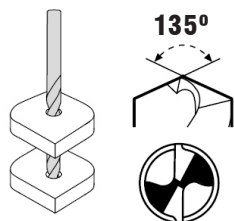

- Usar em:



0,75€

DESDE

CAIXA DE BROCAS HSS RETIFICADAS DE COBALTO 8%

561125

- 25 pcs em caixa metálica
- Ø 1,0 ÷ 13,0 x 0,5 mm
- Autocentrantes



213,29€

561125

Código	Ø mm	L1 mm	L2 mm	Preço €
570050	0.50	22	6	0,75
570100	1.00	34	12	0,75
570110	1.10	36	14	0,85
570120	1.20	38	16	0,85
570125	1.25	38	16	0,85
570130	1.30	38	16	0,85
570140	1.40	40	18	0,85
570150	1.50	40	18	0,85
570160	1.60	43	20	0,98
570170	1.70	43	20	0,98
570175	1.75	46	22	0,98
570180	1.80	46	22	0,98
570190	1.90	46	22	0,98
570200	2.00	49	24	0,98
570210	2.10	49	24	1,16
570220	2.20	53	27	1,16
570225	2.25	53	27	1,16
570230	2.30	53	27	1,16
570240	2.40	57	30	1,16
570250	2.50	57	30	1,16
570260	2.60	57	30	1,25
570270	2.70	61	33	1,25
570275	2.75	61	33	1,25
570280	2.80	61	33	1,25
570290	2.90	61	33	1,25
570300	3.00	61	33	1,25
570310	3.10	65	36	1,59
570320	3.20	65	36	1,59
570325	3.25	65	36	1,59
570330	3.30	65	36	1,59
570340	3.40	70	39	1,59
570350	3.50	70	39	1,59
570360	3.60	70	39	1,91
570370	3.70	70	39	1,91
570375	3.75	70	39	1,91
570380	3.80	75	43	1,91
570390	3.90	75	43	1,91
570400	4.00	75	43	1,91
570410	4.10	75	43	2,16
570420	4.20	75	43	2,16
570425	4.25	75	43	2,16
570430	4.30	80	47	2,16
570440	4.40	80	47	2,16
570450	4.50	80	47	2,16
570460	4.60	80	47	2,55
570470	4.70	80	47	2,55
570475	4.75	80	47	2,55
570480	4.80	86	52	2,55
570490	4.90	86	52	2,55
570500	5.00	86	52	2,55
570510	5.10	86	52	3,06
570520	5.20	86	52	3,06
570525	5.25	86	52	3,06
570530	5.30	86	52	3,06
570540	5.40	93	57	3,06
570550	5.50	93	57	3,06
570560	5.60	93	57	5,60

ATÉ FINAL DE STOCK

BROCAS HELICOIDAIS HSS - CONE MORSE

03080

- Consultar tabela à direita

- Ficha técnica



- Acabamento Brilhante

- DIN 345

- Resistência $\leq 800 \text{ N/mm}^2$

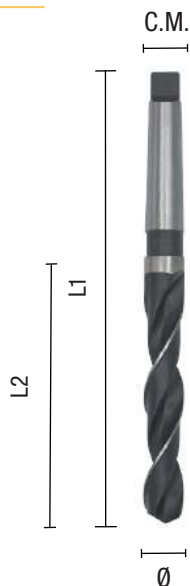
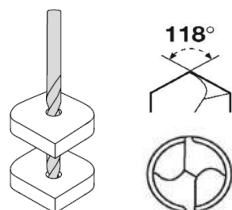

- Usar em:



12,67€

DESDE

Código	Ø mm	L1 mm	L2 mm	Cone Morse	Preço €
750125	12.50	182	101	1	12,67
75013	13.00	182	101	1	14,13
750135	13.50	189	108	1	14,13
75017	17.00	223	130	2	19,87
750175	17.50	228	130	2	21,61
750185	18.50	233	135	2	23,08
750195	19.50	238	140	2	26,75
75020	20.00	238	140	2	26,75
75021	21.00	243	145	2	30,15
750215	21.50	248	150	2	32,59
750225	22.50	253	155	2	34,88
75023	23.00	253	155	2	34,88
750245	24.50	281	160	3	44,12
75025	25.00	281	160	3	44,12
750265	26.50	286	165	3	54,00
75027	27.00	291	170	3	54,00
75029	29.00	296	175	3	62,62
750295	29.50	296	175	3	72,81
75032	32.00	334	185	4	90,47
75033	33.00	334	185	4	91,56
75034	34.00	339	190	4	107,62
75035	35.00	339	190	4	116,76
75036	36.00	344	195	4	123,17
75037	37.00	344	195	4	143,31
75038	38.00	349	200	4	141,70
75040	40.00	349	200	4	164,70
75042	42.00	354	205	4	164,70
75043	43.00	359	210	4	182,32
75044	44.00	359	210	4	194,92
75045	45.00	359	210	4	210,37
75046	46.00	364	215	4	221,51
75048	48.00	369	220	4	242,87

ATÉ FINAL DE STOCK

BUCHAS DE REDUÇÃO PARA CONE MORSE

03110

- Consultar tabela à direita

- Ficha técnica



- Temperadas e retificadas

- DIN 2185

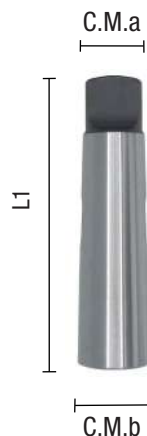

13,43€

DESDE

Código	C.M. a	C.M. b	L1 mm	Preço €
76003	4	2	124	17,55
76005	3	1	99	13,43
76006	4	1	124	17,52
76007	5	2	156	37,41
76008	5	3	156	32,96
76010	6	3	218	65,86
76011	6	4	218	65,86
76012	6	5	218	65,86

ATÉ FINAL DE STOCK

BROCAS HELICOIDAIS RETIFICADAS DE TITÂNIO

02840

- Consultar tabela abaixo
- Autocentrantes - 135°
- Resistência $\leq 900 \text{ N/mm}^2$

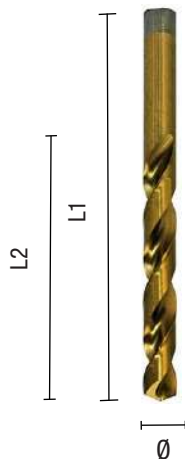
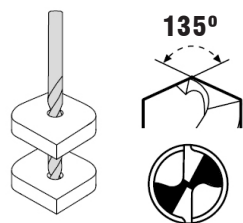

- Usar em:



0,84€

DESDE

Código	Ø mm	L1 mm	L2 mm	Preço €
530125	1.25	38	16	0,84
530150	1.50	40	18	0,84
530175	1.75	46	22	1,02
530225	2.25	53	27	1,07
530275	2.75	61	33	1,23
530325	3.25	65	36	1,44
530375	3.75	70	39	1,44
530425	4.25	75	43	1,78
530525	5.25	86	52	2,40
530550	5.50	93	57	2,40
530575	5.75	93	57	2,62
530600	6.00	93	57	2,62
530625	6.25	101	63	2,94
530750	7.50	109	69	4,03
531050	10.50	133	87	8,18
531100	11.00	142	94	8,83
531150	11.50	142	94	9,59
531200	12.00	151	101	11,34
531250	12.50	151	101	12,43
531300	13.00	151	101	13,08

CAIXAS DE BROCAS HSS RETIFICADAS DE TITÂNIO

531125

- 25 pcs em caixa metálica
- Ø 1,0÷13,0 x 0,5 mm
- Autocentrantes



117,18€

531125

BROCAS HSS ESCARIADORES COM COBERTURA DE TITÂNIO

03460

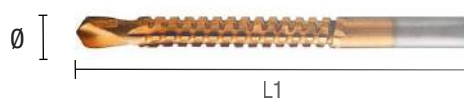

- Consultar tabela abaixo
- Para furar e escariar

- Ficha técnica



3,97€

DESDE

Código	Ø mm	d mm	Preço €
530690	6.00	90	3,97
530890	8.00	90	7,42

BROCAS DE CENTRO 60° - HSS-G

03420

- Consultar tabela abaixo
- Ficha técnica



- DIN 333A

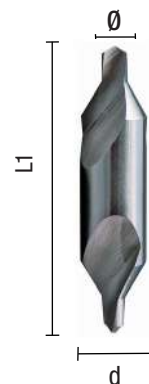
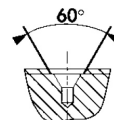

2,66€

DESDE

Código	Ø mm	d mm	L1 mm	Preço €
73710	1.00	4.00	35.5	2,66
73716	1.60	6.30	45.0	2,80
73740	4.00	10.00	56.0	7,22
73750	5.00	12.50	63.0	10,79
73763	6.30	16.00	71.0	19,91

ATÉ FINAL DE STOCK.

BROCAS HSS-CO PARA PONTOS DE SOLDADURA

570666

- Ø de 6 mm; L1 de 66 mm
- DIN 1897
- Usar em:



- Ficha técnica



9,60€

570666

ESCARIADORES COM FURO 90° EM AÇO HSS

03520

- Consultar tabela abaixo
- Ficha técnica



- Haste cilíndrica
- Resistência $\leq 800 \text{ N/mm}^2$

- Usar em:

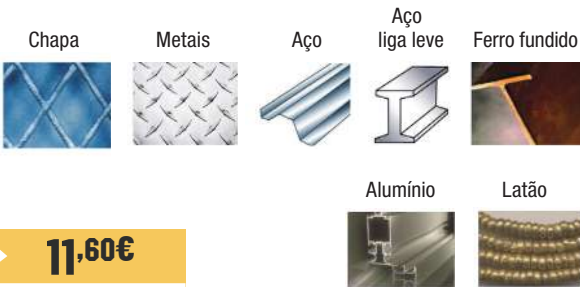

11,60€

DESDE

Código	Ø mm	d mm	Campo de uso mm	Preço €
81501	10	6	2 - 5	11,90
81502	15	8	5 - 10	16,81
81503	21	10	10 - 15	30,06
81504	28	12	15 - 20	48,61
81505	35	15	20 - 25	82,40
81506	44	15	25 - 30	122,37

CAIXA COM 4 ESCARIADORES COM FURO 90° - HSS

81510

- 4 pcs em caixa metálica
- 2-5 / 5-10 / 10-15 / 15-20 mm
- Haste cilíndrica



104,10€

81510

BROCAS CÔNICAS HSS

03550

- Consultar tabela abaixo
- Ficha técnica

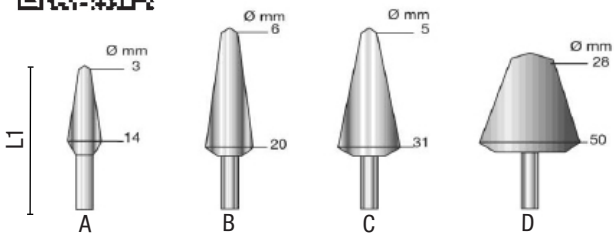

- Usar em:



17,88€

DESDE

- HSS-G
Resist. $\leq 800 \text{ N/mm}^2$

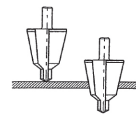

Código	Ø mm	L1 mm	d mm	Fig.	Preço €
50	3-14	58	6	A	17,88
51	6-20	71	8	B	29,43
52	5-31	102	10	C	67,49
55	28-50	103	10	D	155,18

BROCAS ESCALONADAS HSS

03570

- Consultar tabela abaixo
- Ficha técnica



- Usar em:

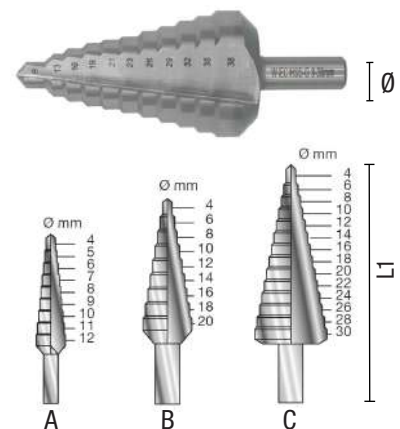

23,43€

DESDE

- HSS-G
Resistência $\leq 800 \text{ N/mm}^2$

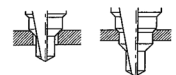

Código	Ø mm	L1 mm	d mm	Degraus	Fig.	Preço €
61	4-12	66	6	9	A	23,43
64	4-20	75	8	9	B	32,00
66	4-30	100	10	14	C	71,00

JOGO DE 2 MACHOS MANUAIS HSS, ROSCA GAS CILÍNDRICA BSP

01420

- Consultar tabela abaixo
- Rosca Gas cilíndrica BSP
- DIN 5157
- Ficha técnica



- Usar em:

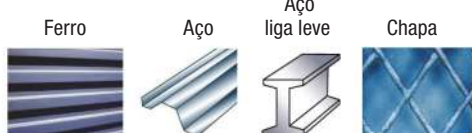

28,70€

DESDE

Código	Ø	L1 mm	L2 mm	Preço €
M1001	1/8"	63	20	28,70
M1002	1/4"	70	22	36,90
M1003	3/8"	70	22	47,22
M1004	1/2"	80	22	66,38
M1005	5/8"	80	22	71,20
M1006	3/4"	90	22	102,46

STOCK LIMITADO. MEDIDAS MAIORES SOB CONSULTA.

JOGO DE 3 MACHOS MANUAIS HSS, ROSCA WHITWORTH BSW GROSSA

01440

- Consultar tabela abaixo
- Rosca Withworth BSW Grossa BS-84
- DIN 352
- Ficha técnica

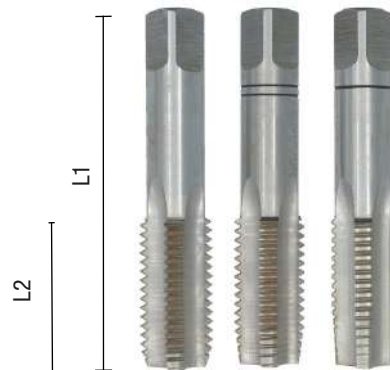

- Usar em:

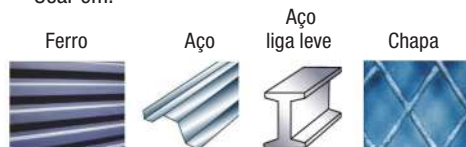

14,38€

DESDE

Código	Ø	L1 mm	L2 mm	Preço €
M1101	1/8"	40	12	14,38
M1102	5/32"	45	14	15,25
M1103	3/16"	50	18	15,85
M1104	1/4"	56	22	17,31
M1105	5/16"	63	25	25,73
M1106	3/8"	70	28	28,23
M1107	7/16"	70	30	39,24
M1108	1/2"	70	32	41,25
M1109	9/16"	80	32	49,20
M1110	5/8"	90	36	56,00
M1111	3/4"	105	40	79,89
M1112	7/8"	110	45	113,31

STOCK LIMITADO. MEDIDAS MAIORES SOB CONSULTA.

JOGO DE 3 MACHOS MANUAIS HSS

01340

- Consultar tabela à direita
- Rosca métrica grossa ISO
- Ficha técnica



- Usar em:

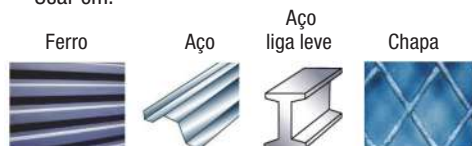

10,51€

DESDE

Código	Ø mm	L1 mm	L2 mm	Preço €
102	M 2	36	8	10,51
103	M 3	40	11	10,51
104	M 4	45	13	10,66
105	M 5	50	16	10,82
106	M 6	56	19	12,19
107	M 7	56	19	14,28
108	M 8	63	22	14,28
109	M 9	63	22	19,63
110	M 10	70	24	19,63
111	M 11	70	24	24,92
112	M 12	75	28	24,92
114	M 14	80	30	32,93
116	M 16	80	32	39,02
118	M 18	95	34	53,74
120	M 20	95	34	63,66
122	M 22	100	34	75,64
124	M 24	110	38	93,83
127	M 27	110	38	120,16
130	M 30	125	45	151,90

MACHO MANUAL HSS, CORTE FINAL

01350

- Consultar tabela à direita
- Rosca métrica grossa
- Ficha técnica



- Usar em:

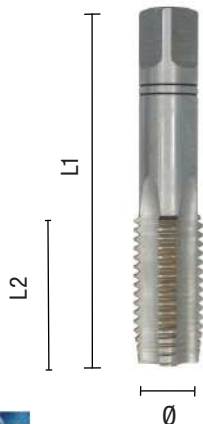

3,63€

DESDE

Código	Ø mm	L1 mm	L2 mm	Preço €
203	M 3	40	11	3,63
204	M 4	45	13	3,68
205	M 5	50	16	3,76
206	M 6	56	19	4,31
208	M 8	63	22	4,53
210	M 10	70	24	6,81
212	M 12	75	28	8,67
214	M 14	80	30	11,01
216	M 16	80	32	12,97
218	M 18	95	34	19,97
220	M 20	95	34	23,58
222	M 22	100	34	28,34
224	M 24	110	38	35,13
227	M 27	110	38	46,25
231	M 30	125	45	57,42

JOGO DE 2 MACHOS MANUAIS HSS

01360

- Consultar tabela à direita
- Rosca métrica fina ISO
- Ficha técnica



- Usar em:



7,42€

DESDE

Código	Ø mm	L1 mm	L2 mm	Preço €
403	M 3	40	9	7,42
404	M 4	45	10	7,42
404.1	M 4	45	10	7,42
405	M 5	50	14	7,42
405.1	M 5	50	14	7,42
406	M 6	50	14	8,27
406.1	M 6	50	14	8,27
407	M 7	50	14	10,33
408	M 8	56	19	10,33
408.1	M 8	56	19	10,33
408.2	M 8	56	19	10,33
410	M 10	63	20	13,57
410.1	M 10	63	20	13,57
410.2	M 10	63	20	13,57
412	M 12	70	22	17,57
412.1	M 12	70	22	17,57
412.2	M 12	70	22	17,57
412.3	M 12	70	22	17,57
414	M 14	70	22	24,50
414.1	M 14	70	22	24,50
414.2	M 14	70	22	24,50
414.3	M 14	70	22	24,50
416	M 16	70	22	28,34
416.1	M 16	70	22	28,34
416.2	M 16	70	22	28,34
418	M 18	80	22	36,90
418.1	M 18	80	22	36,90
418.2	M 18	80	22	36,90
418.3	M 18	80	22	36,90
420	M 20	80	22	45,24
420.1	M 20	80	22	45,24
420.2	M 20	80	22	45,24
420.3	M 20	80	22	45,24
422.1	M 22	80	22	54,66
422.2	M 22	80	22	54,66
422.3	M 22	80	22	54,66
422.4	M 22	80	22	54,66
424	M 24	80	22	64,31
424.1	M 24	90	22	64,31
424.2	M 24	90	22	61,04
424.3	M 24	90	22	64,31
427.3	M 27	90	22	88,65
430.3	M 30	90	22	115,52

VIRA MACHOS AJUSTÁVEIS

01560

- Consultar tabela abaixo
- DIN 1814

- Ficha técnica



7,99€

DESDE

Código	BSP	BSW	M	L1 mm	Preço €
935		1/16 - 1/4"	1 - 8	130	7,99
945	1/8"	1/16 - 3/8"	1 - 10	188	9,53
* 955	1/8"	1/16 - 1/2"	1 - 12	215	10,43
960	1/8"	5/32 - 3/4"	4 - 12	280	15,41
965	1/8" - 1/2"	7/32 - 3/4"	5 - 20	380	25,07
975	1/4" - 3/4"	7/16 - 1"	11 - 27	500	39,68
985	1/4" - 1"	1/2 - 1 - 1/4"	13 - 32	700	68,24

* ATÉ FINAL DE STOCK APENAS PARA CÓDIGO 955.

CAÇONETES REDONDOS HSS, ROSCA GROSSA

01370

- Consultar tabela à direita
- Rosca métrica grossa
- Ficha técnica

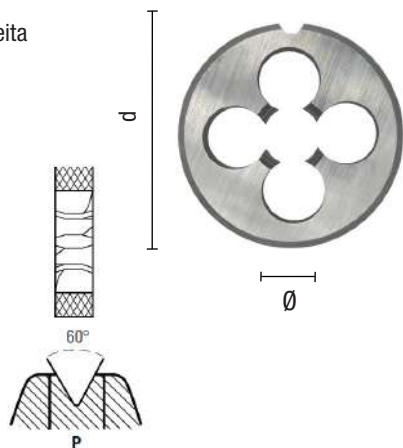

- Usar em:

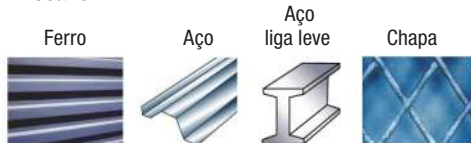

6,34€

DESDE

Código	Ø mm	P mm	d mm	Preço €
302	M 2	0.40	16	6,34
302.5	M 2.5	0.45	16	6,41
303	M 3	0.50	20	6,23
304	M 4	0.70	20	6,77
305	M 5	0.80	20	6,77
306	M 6	1.00	20	6,77
307	M 7	1.00	25	8,87
308	M 8	1.25	25	10,19
309	M 9	1.25	25	13,37
310	M 10	1.50	30	15,85
311	M 11	1.50	30	16,98
312	M 12	1.75	38	24,09
314	M 14	2.00	38	24,09
316	M 16	2.00	45	35,86
318	M 18	2.50	45	39,24
320	M 20	2.50	45	40,55
322	M 22	2.50	55	59,06
324	M 24	3.00	55	59,06
327	M 27	3.00	65	98,10
330	M 30	3.50	65	104,91

CAÇONETES REDONDOS HSS, ROSCA FINA

01380

- Consultar tabela à direita
- Rosca métrica fina
- Ficha técnica

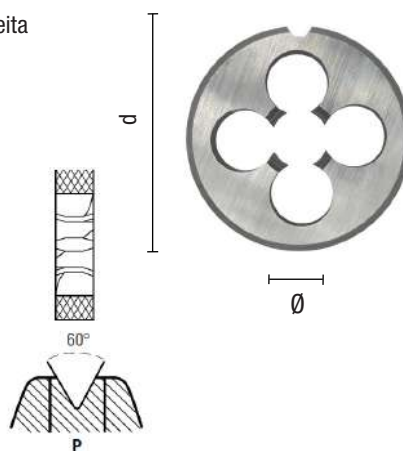

- Usar em:



7,09€

DESDE

Código	Ø mm	P mm	d mm	Preço €
306.1	M 6	0.75	20	7,09
308.1	M 8	0.75	25	9,05
308.2	M 8	1.00	25	9,05
310.1	M 10	1.00	30	14,68
310.2	M 10	1.25	30	14,68
312.1	M 12	1.00	38	21,88
312.2	M 12	1.25	38	21,88
312.3	M 12	1.50	38	21,88
314.1	M 14	1.00	38	21,88
314.2	M 14	1.25	38	21,88
314.3	M 14	1.50	38	21,88
316.3	M 16	1.50	45	39,57
318.3	M 18	1.50	45	39,88
320.3	M 20	1.50	45	39,88
322.3	M 22	1.50	55	64,14
324.3	M 24	1.50	55	64,14

CAÇONETES REDONDOS HSS, ROSCA GAS CILÍNDRICA BSP

01430

- Consultar tabela abaixo
- Rosca Gas cilíndrica BSP
- DIN 5158
- Ficha técnica

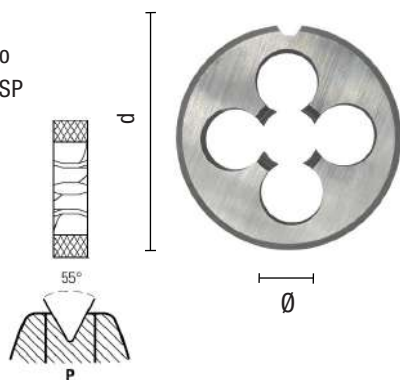

- Usar em:

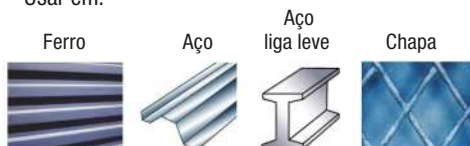

17,52€

DESDE

Código	Ø	P mm	d mm	Preço €
F1001	1/8"	28	30	17,52
F1002	1/4"	19	38	25,03
F1003	3/8"	19	45	44,01
F1004	1/2"	14	45	44,01
F1005	5/8"	14	55	62,33
F1006	3/4"	14	55	71,42
F1007	7/8"	14	65	92,28
F1008	1"	11	65	95,84

STOCK LIMITADO. MEDIDAS MAIORES SOB CONSULTA.

CAÇONETES REDONDOS HSS, ROSCA WHITWORTH BSW GROSSA

01450

- Consultar tabela abaixo
- Rosca Withworth BSW Grossa BS-84
- Ficha técnica

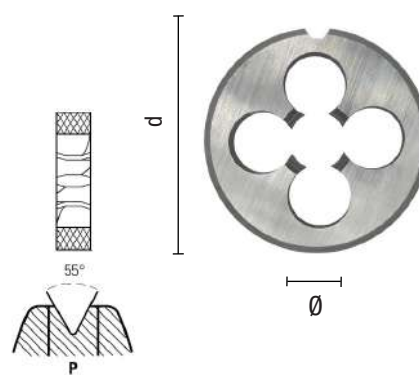

- Usar em:

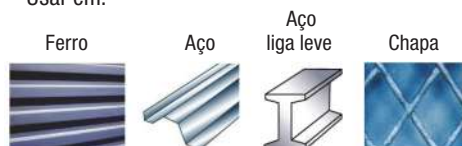

11,27€

DESDE

Código	Ø	P mm	d mm	Preço €
F1101	1/8"	40	20.3	11,27
F1102	5/32"	32	19.9	11,27
F1103	3/16"	24	19.9	11,42
F1104	7/32"	24	20.3	11,42
F1105	1/4"	20	19.9	11,42
F1106	5/16"	18	24.9	16,42
F1107	3/8"	16	29.9	17,75
F1108	7/16"	14	25.1	17,75
F1109	1/2"	12	37.8	34,88

STOCK LIMITADO. MEDIDAS MAIORES SOB CONSULTA.

PORTA CAÇONETES

01570

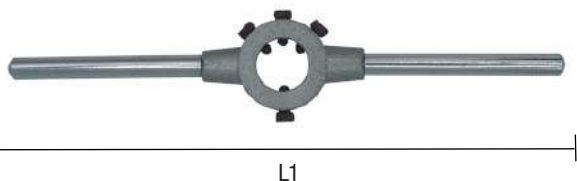

- Consultar tabelas à direita
- DIN 225
- Ficha técnica

5,52€

DESDE

Código	Medida mm	M	BSW	L1 mm	Preço €
1070	16 x 5	1 - 2.6	1/16 - 3/32"	170	5,52
1080	20 x 7	4.5 - 6	3/16 - 1/4"	220	6,62
1085	25 x 9	7 - 9	5/16"	225	7,30
1090	30 x 11	10 - 11	3/8 - 7/16"	280	9,69
1095	38 x 14	12 - 14	1/2 - 9/16"	320	12,64

Código	Medida mm	MF	BSP	L1 mm	Preço €
1165	65 x 18	MF 26 - 35	7/8" - 1"	640	43,60

SERRAS COPO BIMETÁLICAS HSS

03630

- Consultar tabela à direita
- Ficha técnica

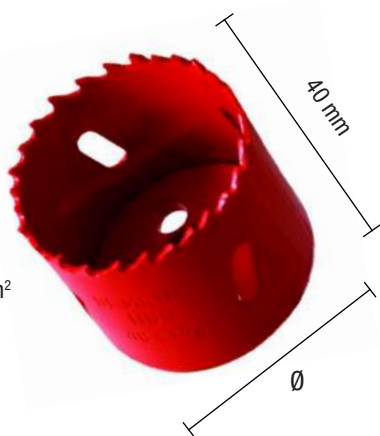

- Resistência $\leq 600 \text{ N/mm}^2$

- Usar em:

Metais leves Latão



Plástico Madeira Laminada Madeira Natural Placa Gesso Ferro



6,00€

DESDE

CAIXAS DE SERRAS COPO BIMETÁLICAS, FERREIRO

57600

- 9 peças
- 22-25-32-38-44-54 mm



97,98€

REF: 57600

CAIXAS DE SERRAS COPO BIMETÁLICAS, INSTALAÇÃO

57800

- 13 peças
- 19-22-29-35-38-44-51-57-64 mm



134,62€

REF: 57800

Código	Ø mm	Suportes	Preço €
57014	14		6,00
57016	16		6,00
57017	17		6,00
57019	19	57514	6,45
57020	20	57515	6,45
57021	21	57515/1	6,85
57022	22	57518	6,64
57024	24	57574	7,02
57025	25		7,33
57027	27		7,90
57029	29		8,07
57030	30		8,28
57032	32		8,40
57033	33		8,70
57035	35		9,46
57037	37	57520	9,70
57038	38	57545	9,70
57040	40	57545/1	9,90
57041	41	57573	10,10
57043	43	57573/1	10,10
57044	44	57575	11,00
57046	46		11,00
57048	48		11,25
57051	51		11,60
57052	52		12,65
57054	54		12,90
57057	57		13,30
57059	59		13,60
57060	60		13,60
57064	64		14,80
57065	65		14,80
57067	67		15,94
57068	68		16,10
57070	70	57545	16,30
57073	73	57545/1	17,10
57076	76	57546	17,69
57079	79	57573	18,29
57083	83	57573/1	18,89
57086	86	57575	19,46
57089	89		21,00
57092	92		22,00
57095	95		22,20
57098	98		22,49
57102	102		22,60
57105	105		24,40
57108	108		26,40
57111	111		27,00
57114	114		29,90
57121	121		31,00
57140	140		36,00
57146	146		37,00
57152	152		39,00

FRESAS COPO HSS-DM05 COM DE SUPORTE E BROCAS DE CENTRO

03720

- Consultar tabela à direita

- Ficha técnica



- Resistência $\leq 800 \text{ N/mm}^2$

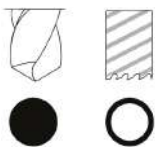

- Usar em:

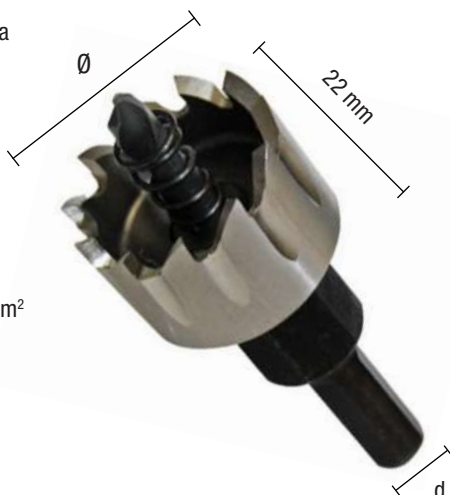
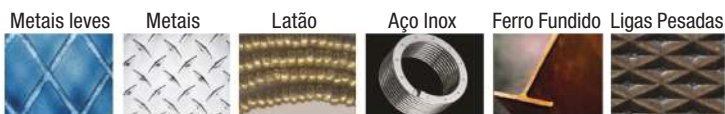

12,86€

DESDE

SUPORTES E BROCAS DE CENTRO PARA FRESAS HSS

03750

- Ficha técnica



Código	Ø mm	Descrição	Preço €
55001-1	16 - 20	Suporte M12 x 1.25	4,31
55001-2	21 - 52	Suporte M14 x 1.50	4,98
550002	53 - 120	Suporte M16 x 1.50	5,67



Código	Ø mm	Descrição	Preço €
55005	5 x 40	Brocas para copo de 10 - 15 mm	2,18
55003	6 x 40	Brocas para copo de 16 - 120 mm	2,40
55005-6	6 x 45	Mola para brocas	0,15

KIT DE FRESAS HSS, 21 PCS

55200

- Ø 18 - 19 - 20 - 21 - 22 - 23 - 24 - 25 - 26 - 27 - 28 - 29 - 30 - 31
32 - 33 - 34 - 35 - 36 - 38 - 40 mm

- Ficha técnica



493,12€

REF: 57800

Código	Ø mm	d mm	Preço €
55012	12	8	12,86
55013	13	8	13,16
55014	14	8	13,84
55015	15	8	14,17
55016	16	10	14,17
55017	17	10	14,17
55018	18	10	14,17
55019	19	10	14,62
55020	20	10	15,50
55021	21	10	16,31
55022	22	10	16,96
55023	23	10	18,28
55024	24	10	18,58
55025	25	10	19,21
55026	26	10	20,49
55027	27	10	20,81
55028	28	10	21,66
55029	29	10	22,43
55030	30	10	22,84
55031	31	10	23,76
55032	32	10	24,47
55033	33	10	25,27
55034	34	10	26,14
55035	35	10	26,76
55036	36	10	28,05
55037	37	10	28,36
55038	38	10	29,10
55039	39	10	31,57
55040	40	10	31,57
55041	41	10	31,99
55042	42	10	32,65
55043	43	10	33,79
55044	44	10	34,39
55045	45	10	36,40
55046	46	10	36,40
55047	47	10	36,69
55048	48	10	38,86
55049	49	10	39,57
55050	50	10	39,57
55051	51	10	47,14
55052	52	10	47,87
55053	53	10	48,72
55054	54	10	50,06
55055	55	10	50,90
55056	56	10	53,74
55057	57	10	53,74
55058	58	10	55,81
55059	59	10	57,61
55060	60	10	57,61

MEDIDAS MAIORES SOB CONSULTA. ATÉ 120 MM.

SUportes de Brocas e Brocas de Centro para Serras Bimetálicas

03660



57514



57515



57518

Código	Descrição	Ø Broca mm	Rosca	para Brocas	Broca	Preço €
57514	Eixo Hexagonal DIN 3126 1/4"	6,35	1/2" x 20 UNF	14 : 30	Cod. 57534 6.35 x 80 mm	7,40
57515	Eixo Redondo	6,35	1/2" x 20 UNF	14 : 30	Cod. 57534 6.35 x 80 mm	8,50
57518	Eixo Hexagonal	11	1/2" x 20 UNF	14 : 30	Cod. 57534 6.35 x 80 mm	9,00



57510

57511

Código	Descrição	Preço €
57511	Adaptador para 57514 para serras até 51 mm	3,70
57510	Extensão 300 mm (12") para artigos 57518 / 57520 / 57545 / 57573	15,00



57514



57515



57518

Código	Descrição	Ø Broca mm	Rosca	para Brocas	Broca	Preço €
57520	Eixo Hexagonal	11	5/8" x 18 UNF	32 : 51	Cod. 57534 6.35 x 80 mm	10,00
57545	Eixo Hexagonal	11	5/8" x 18 UNF	32 : 210	Cod. 57534 6.35 x 80 mm	17,30
57573	Eixo Hexagonal	11	5/8" x 18 UNF	32 : 210	Cod. 57534 6.35 x 80 mm	22,00

57534



57535



Código	Descrição	Preço €
57534	Broca - Ø 6.35 x 80 mm	3,70
57535	Broca - Ø 6.35 x 108 mm	3,90

BUCHAS SEM CHAVE COM SISTEMA DE BLOQUEIO

01940

- Consultar tabela abaixo
- Para ferramentas eléctricas portáteis
- Para maqs. perfuração reversível
- Ficha técnica



12,20€

DESDE

Código	Ø S mm	FF	L1 mm	Preço €
76061038	0,5:10	F 3/8 x 24 UNF	64,00	12,20
76061012	0,5:10	F 1/2 x 20 UNF	64,00	12,20
76061338	1,5:13	F 3/8 x 24 UNF	74,50	16,02
76061312	1,5:13	F 1/2 x 20 UNF	74,50	16,02

BUCHAS SEM CHAVE A ROTO- PERCUSSÃO EM REVESTIMENTO DE METAL E PLÁSTICO

01950

- Consultar tabela abaixo
- Para ferramentas eléctricas portáteis
- Para maqs. perfuração reversível
- Ficha técnica

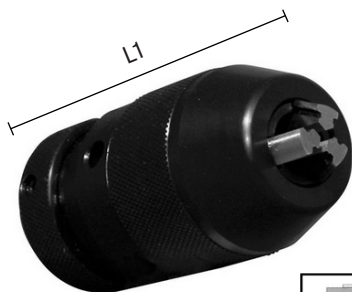

39,49€

DESDE

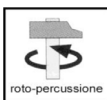

Código	Ø S mm	FF	L1 mm	Preço €
76051338	1,5:13	F 3/8 x 24 UNF	75,00	39,49
76051312	1,5:13	F 1/2 x 20 UNF	75,00	39,49

BUCHAS SEM CHAVE A ROTO- PERCUSSÃO EM REVEST. METAL

01960

- Consultar tabela abaixo
- Para ferramentas eléctricas portáteis
- Binário de saída 1:1,5
- Para maqs. perfuração reversível
- Ficha técnica



40,33€

76041312

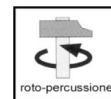

Código	Ø S mm	FF	L1 mm	Preço €
76041312	1,5:13	F 1/2 x 20 UNF	75,00	40,33

BUCHAS AUTO AJUSTÁVEIS

01970

- Consultar tabela abaixo
- Para ferramentas eléctricas portáteis e furadeiras de coluna
- Para maqs. perfuração reversível
- Ficha técnica



61,15€

DESDE

Código	Ø S mm	FF	L1 mm	Preço €
76071338	1:13	F 3/8 x 24 UNF	95,00	61,15
76071312	1:13	F 1/2 x 20 UNF	95,00	61,15
76071612	1:16	F 1/2 x 20 UNF	103,00	70,04

ADAPTADOR SDS PLUS

76100200

- 1/2 x 20 UNF para buchas
- Ficha técnica



5,67€

76100200

BROCAS SDS-PLUS

00510

- Consultar tabela à direita
- Ficha técnica

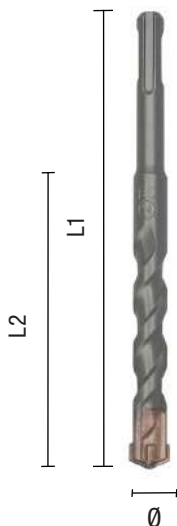
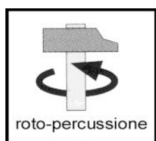

- Usar em:

Cimento Armado

Pedra

Parede Tijolos

Cimento



3,31€

DESDE

A TECNIVERCA TEM DISPONÍVEL UMA GRANDE VARIEDADE DE PRODUTOS COM DIVERSAS REFERÊNCIAS. ENTRE EM CONTACTO PARA AQUISIÇÃO DE OUTROS MODELOS.



DIN 8035



ECEF
www.ecef.eu

Código	Ø mm	L1 mm	L2 mm	Preço €
44005110	5	110	50	3,31
44005160	5	160	100	3,63
44006110	6	110	50	3,50
44006160	6	160	100	3,68
44006210	6	210	150	4,38
44006310	6	310	250	6,40
44065110	6.5	110	50	3,50
44065160	6.5	160	100	3,68
44065210	6.5	210	150	4,38
44007160	7	160	100	3,73
44008110	8	110	50	3,62
44008160	8	160	100	4,40
44008210	8	210	150	4,94
44008260	8	260	200	6,66
44009160	9	160	100	4,35
44010110	10	110	50	4,04
44010160	10	160	100	5,01
44010210	10	210	150	6,34
44010260	10	260	200	7,22
44010450	10	450	400	11,36
44011160	11	160	100	5,74
44012160	12	160	100	5,67
44012210	12	210	150	6,73
44012260	12	260	200	6,94
44012450	12	450	400	13,10
44014160	14	160	100	7,61
44014210	14	210	150	8,50
44014260	14	260	200	9,05
44014450	14	450	400	14,72
44016160	16	160	100	9,40
44016210	16	210	150	10,14
44016260	16	260	200	11,28
44016450	16	450	400	15,81
44018210	18	210	150	13,34
44018260	18	260	200	14,52
44018310	18	310	250	15,81
44018450	18	450	400	19,08
44020210	20	210	150	15,72
44020260	20	260	200	17,36
44020310	20	310	250	20,34
44020450	20	450	400	24,85
44022260	22	260	200	21,99
44022310	22	310	250	24,70
44022450	22	450	400	27,80
44024260	24	260	200	23,76
44024450	24	450	400	29,76
44025260	25	260	200	25,62
44025450	25	450	400	32,70

METAL LÍQUIDO 50GR

FX970

- Para preenchimento de fissuras
- Suporta temperaturas até 120°C
- Com base epoxida, utilização universal
- Usar pistola aplicadora FX980



9,60€

REF: FX970

FIXA ROSCAS METÁLICAS 50ML

MTS250 - Média resistência - **6,56€**

MTS350 - Alta resistência - **6,56€**



6,56€

DESDE

REPARADOR DE PLÁSTICOS 50ML

FX930

- Adesivo de secagem rápida com base em poliuretano
- Mistura de 1:1
- Usar pistola aplicadora FX980



7,04€

REF: FX930

ADESIVO EPÓXIDO UNIVERSAL 50ML

FX940

- Sem necessidade de usar pistola aplicadora FX980
- Suporta temperaturas até 120°C
- Com base epoxida
- Utilização universal



9,06€

REF: FX940

BARRA DE RESINA EPÓXIDA 140GR

FX950

- Ideal para metal, madeira e plástico
- Bi-componente, pode lixar, furar e pintar
- Soldadura a frio
- 140Gr



5,47€

REF: FX950

SILICONE PRESSURIZADO PRETO ALTA TEMPERATURA

FX911

- Quantidade: 200ml
- Com sistema automático e sistema especial de dosagem
- Resistente a óleo, líquidos hidráulicos, anti-congelante, lubrificantes, combustíveis, água e vapores
- Alta temperatura e baixa volatilidade



10,22€

REF: FX911

ADESIVO ESTRUTURAL 50ML

FX975

- Adesivo de alta qualidade e robustez
- Após seco pode lixar, pintar e furar
- Alta capacidade de união
- Quantidade: 50ml
- Acabamento creme
- Usar pistola aplicadora FX980



8,20€

REF: FX975

PISTOLA APLICADORA

FX980



27,37€

REF: FX980

- Pistola de aplicação para utilização de anaeróbicos de forma eficaz e profissional

CANULA APLICADORA

FX981 utilizado em FX930 - **0,31€**

FX982 utilizado em FX975, FX940, FX970 - **0,52€**

FX983 utilizado em FX960 - **0,75€**



SPRAY COLA

SGSA1

- Spray de cola multiusos
- Grande aderência
- Sistema de descarga variável para melhor controlo da cola aplicada
- 400ml



6,55€

REF: SGSA1

COLA MULTIUSOS TRANSPARENTE

SG06

- Forte e durável
- Metal, madeira, cartão, borracha, plástico, vidro
- 30ml



1,16€

REF: SG06

SUPER COLA MUKTIUSOS

SG01

- Adesivo ciano acrílico
- Metal, cerâmica, borracha, vidro, plástico
- 3gr



0,91€

REF: SG01

COLA JUNTAS TRANSPARENTE

SG05

- Para bombas de água
- Resistente a GLP
- 30ml



2,13€

REF: SG05

SUPER COLA MULTIUSOS

35199

- Super cola Premium
- Metal, plásticos, cartão madeira, cerâmica, borracha, couro e vidro
- 20gr



2,55€

REF: 35199

CARRIL DE EXTRACÇÃO DE FUMOS 1 CARRO

- Carril com 9 mts comprimento
- Extractor de 1HP 0,75Kw 400V 3ph
- 1 carro deslizante
- Temperatura máxima: 200°C
- Com equilibrador e bocal

SE9001 - 3.593,00€

- Tubo de Ø 75mm com 7,5mts

SE9002 - 3.919,00€

- Tubo de Ø 100mm com 7,5mts



3.593,00€

DESDE

CARRIL DE EXTRACÇÃO DE FUMOS 2 CARROS

- Carril com 12 mts comprimento
- Extractor de 1,5HP 400V 3ph
- 2 carros deslizantes
- Temperatura máxima: 200°C
- Com equilibradores e bocais

SE12002 - 4.889,00€

- 2 x tubo de Ø 75mm com 7,5mts

SE12003 - 5.409,00€

- 2 x tubo de Ø 100mm com 7,5mts



4.889,00€

DESDE

EXTRATOR DE FUMOS

WSE5001 - Extractor simples

- Extractor de parede
- 0.5HP 0,35Kw 400V 3ph
- Tubo de Ø 75mm com 5mts
- Temperatura máxima: 200°C
- Com bocal

WSE5002 - Extractor duplo

- Extractor de parede
- 0.5HP 0,35Kw 400V 3ph
- 2 x Tubo de Ø75mm com 5mts
- Temperatura máxima: 200°C
- Com bocais



1.012,00€

REF: WSE5001

1.414,00€

REF: WSE5002

ASPIRADORES DE GASES PORTÁTEIS

- Portátil
- Temperatura máxima: 110°C
- Alimentação: 220V

SE5000 (ligeiros)

- Motor de 0.55Kw / 0.75HP
- Tubo de Ø125mm e 6mts comprimento
- Fluxo de ar: 420 mc3/h
- Altura regulável: 250 - 750mm

SE5500 (pesados)

- Motor de 1.1Kw / 1.55HP
- Tubo de Ø 178mm e 6mts comprimento
- Fluxo de ar: 1000 mc3/h
- Altura regulável: 250 - 1100mm



876,00€

REF: SE5000

1.315,00€

REF: SE5500

SISTEMA EM Y ESCAPES DUPLOS

- YD75140** - Ø140mm de boca
- Ø 75mm de diâmetro
- 1,25m de comprimento

YD75140

- YD75200** - Ø200mm de boca
- Ø 75mm de diâmetro
- 1,25m de comprimento

YD75200

YB675140599

- Ø 75mm de diâmetro
- 1,5m de comprimento

YB675140599



517,00€

REF: YD75140

1.342,00€

REF: YD75200

599,00€

REF: YB675140599

BOCAIS PARA TUBO EXAUSTÃO

- Ø140mm de abertura
- Para tubos de Ø75mm de diâmetro ou Ø100mm
- Com orifício para ligar sonda de CO



**ENC75140
ENC100140**



**EN75140
ENP75140
ENP100140**



**EN75140
EN100140**

109,95€

DESDE

TUBO PARA EXTRACÇÃO DE GASES

- **EH755** Ø75mm - 53,50€
- **EH1005** Ø100mm - 64,30€
- 5 metros de comprimento
- Pedido mínimo: 5 mts
- Preço por metro

53,50€

DESDE



LÂMPADA EM KRIPTON

402064268

- 2 Pilhas AA
- 70% mais brilho



4,15€

REF: 402064268

LÂMPADA DE PROVA 6 A 24V

WT1300

- Para circuitos DC de 6 a 24V
- Com cabo isolado de 640mm
- Pinça para fácil utilização
- Com tampa de protecção



3,11€

REF: WT1300

PINÇA AMPERIMÉTRICA

DT266



16,95€

REF: DT266

KIT DE REMOÇÃO DE AUTO-RÁDIOS

WT7033

- Para remoção de auto rádios originais
- Compatível com: Grupo VAG, Mercedes BMW, Opel, Fiat Kenwood, Clarion Sony, Pioneer Panasonic...



67,81€

REF: WT7033

SORTIDO DE PINÇAS PARA ELECTRICIDADE

FD1020

- 30 peças sortidas
- Inclui alicates de capacidade: 10, 25 e 30 AMP



4,87€

REF: FD1020

SALVA MEMÓRIAS OBD

0508104

- Para ligação a booster 12V de forma a salvar a memória OBD dos veículos durante a substituição da bateria



20,70€

REF: 0508104

BORNE DE BATERIA

50700XX

- Baterias 12v
- 5070011: Positivo - 1,29€
- 5070021: Negativo - 1,29€



0,72€

DESDE

TESTA BATERIAS 12V

WTBT101

- Testa baterias de 6 e 12 volts
- Testa baterias auto 12V até 100CCA
- Voltmetro de fácil leitura com escala de 1 a 16 volts
- Grampos profissionais



25,40€

REF: WTBT101

KIT DE 13 CHAVES PARA ALTERNADORES

404182

- Com controlo de binário
- Para remover polia do alternador
- Bits especiais para alternadores Renault e Bosch
- Compatível com VAG, BMW e Audi



35,05€

REF: 404182

KIT DE 17 CHAVES PARA ALTERNADORES

WT3005

- Para remoção/instalação de polias de alternador
- VW, Audi, Seat, Mercedes, Renault, BMW, For Renault, Fiat, etc.



59,60€

REF: WT3005

KIT EXTRACTOR DE AIRBAGS

WT3388

- Para desmontar os sistemas de airbags dos volantes



22,83€

REF: WT3388

CONJUNTO DE BITS TORX / XZN / HEX

404175

- Adaptador 10mm 3/8" e 1/2"
- 7 x 30mm e 7 x 75mm TX-STAR bits: T20, T25, T30, T40, T45, T50 e T55
- 5 x 30mm e 5 x 75mm XZN spline bits: 5, 6, 8, 10 e 12mm
- 7 x 30mm e 7 x 75mm hexagonal bits: 4, 5, 6, 7, 8, 10 e 12



16,22€

REF: 404175

KIT CENTRADOR DE EMBRAIAGEM

404152

- 17 peças



22,93€

REF: 404152

KIT CENTRADOR DE EMBRAIAGEM

WT2097

- 17 mm
- 11,0 / 15,0 / 16,5 / 17,0 / 19,0 / 20,0 / 20,5 / 25,0



19,75€

REF: WT2097

KIT CENTRADOR DE EMBRAIAGEM

WT2096

- Para centrar via 3/4 furos
- Tamanhos: 014 x 20 mm, 015x20 mm, 015x23 mm, 015x28 mm, 015x34 mm, 020x23 mm, 021x23 mm
- Para volantes de motor: 06x1 mm, 07x1,00 mm, 08x1,25 mm



154,13€

REF: WT2096

ALICATE PARA VÁLVULAS

404185

- Adaptador de válvulas profundas: 10,8 - 12,6mm / 11,8 - 14,8mm
- Adaptadores incl.: 5 | 5,5 | 6 | 6,5 | 7 | 8mm 3/8" (aprox. 9,5mm)



SOB
CONSULTA

REF: 404185

APLICADOR DE SEGMENTOS

WT13XX

- Ø53mm a Ø175mm
- WT1360: 75mm de altura - **7,20€**
- WT1365: 100mm de altura - **9,00€**



7,20€

DESDE

ALICATE DE ABRAÇADEIRAS FLEXÍVEL

408150

- Para remoção e aplicação
- Inclui mecanismo de bloqueio



13,00€

REF: 408150

KIT TESTE PRESSÃO / INTERCOOLER

WT4047

- A pressão deve ser fornecida com uma bomba manual ou de pé.
- Tampa: Ø 55 - 60 - 64 mm
- Tampa: Ø 65 - 70 - 74 mm
- Tampa: Ø 75 - 80 - 84 mm
- Tampa: Ø 85 - 90 - 94 mm
- NÃO UTILIZAR COMPRESSOR



104,00€

REF: WT4047

KIT COMPRESSÃO DE VÁLVULAS

404086

- Contém: 2 alicates de mola de válvula e acessórios



83,72€

REF: 404086

KIT APLICADOR DE SEGMENTOS

4040971

- Inclui: aplicador Ø53 a 125mm, aplicador Ø90 a 175mm, alicate para aplicação, raspador



56,68€

REF: 4040971

GRAMPO DE VÁLVULAS

- WT62104 - **48,95€**
Abertura de 35 a 200mm
Para válvulas profundas
- 404091 - **29,43€**
Abertura de 10"
Inclui 1 adaptador

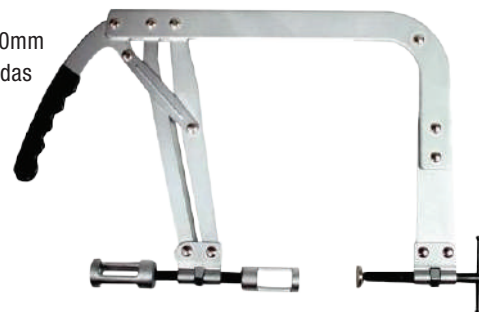

29,43€

DESDE

GRAMPO DE VÁLVULAS

404090

- 3 compressores de parafuso 50, 90 e 110mm x Ø12mm de diâmetro
- 5 adaptadores 16 - 19
- Espaçamento 30mm
- Máx: 23 - 25mm
- Profundidade máx. 125mm



30,58€

REF: 404090

RODA VÁLVULAS PNEUMÁTICO

WT62114

- Ventosas de Ø 20-30-35-45 mm



183,48€

REF: WT62114

RODA VÁLVULAS MANUAL

404174

- Roda válvulas 1, ventosas de 19 e 22,2 mm
- Roda válvulas 2, ventosas de 22,2 e 31,8 mm
- Aproximadamente 20cm de comprimento



5,42€

REF: 404174

KIT EXTRACTOR / ADOR DE VELAS

504211

- Para velas incandescentes
- Inclui: Roquete em T, extrator, adaptador de suporte de broca, chave de caixa torx interior E10, broca escalonada M8 e M10, casquilhos 3,5mm, brocas 3,5mm, macho 1/4" NF28, M8 e M10, mandris do adaptador extrator



112,53€

REF: 504211

KIT EXTRACTOR DE VELAS

504214

- Para motores CDI
- Remove e repara sedes das velas incandescentes
- Alargador M10 x 1,00 para 2,1 / 2,2 / 2,7 / 3,2 CDI / Smart R660 (OM611 / 612/613)
- Alargador M12 x 1,25 para 2,0 / 2.2D, 2.5D / TD, 3.0D / TD (OM604 / 605/606)



46,28€

REF: 504214

EXTRACTOR DE BOBINES DE IGNIÇÃO VAG

404186



34,32€

REF: 404186

KIT ADOR DE SEDES DE VÁLVULAS

WT2090

- 4 guias de 5,5 a 12,5mm
- adores:
 - 52-65mm/60°-75°
 - 46-60mm/45°-30°
 - 44-52mm/75°-30°
 - 37-46mm/68°-45°
 - 37-44mm/75°-30°
 - 28-35mm/75°-45°



663,40€

REF: WT2090

KIT MARTELO DESLIZANTE

404047

- Diversos adaptadores incluídos (3 adaptadores para polias)
- Com duas flanges, fuso roscado, placa de engate e parafuso



79,46€

REF: 404047

EXTRACTOR DE INJECTORES

WT3034

- Martelo deslizante 1.75Kg
- Compr. total: 350mm
- Adaptador M17 x 1.0mm
- Adaptador M27 x 1.0mm
- Adaptador para martelo M12 x 1.75mm
- Aplicação: motores DB CDI e Mercedes OM 611 motor CDI, 612 e 613



54,10€

REF: WT3034

KIT DE LIMPEZA BASES DE INJECTORES

504210

- Para limpeza das bases dos injectores
- 1 Fresa 15/19mm universal
- 1 Fresa 17/17mm p/ Mercedes-Benz CDI
- 1 Fresa 17/17mm p/ Delphi ou Bosch (BMW / PSA / RENAULT / FORD)
- 1 Fresa 17/19mm p/ BOSCH (Mercedes GRD)
- 1 Fresa 17/21mm p/ FIAT / IVECO
- 1 Porta-fresas
- 1 adaptador em T



42,33€

504210

EXTRACTOR DE INJECTORES FSI VAG

504213

- Kit para remover e instalar injectores dos veículos com motor a gasolina 1.4 / 1.6 / 1.8 / 2.0 / 2.7 / V6 3.0 / V6 3.2 / V6 4.2 / V6 FSI



80,44€

REF: 504213

CHAVES DE CAIXA ESPECIAIS ABERTAS

WT8652

- 3/8" e 1/2"
- Tamanhos: 10 a 24 mm



87,57€

REF: WT8652

KIT TESTE FUGAS DE CILINDROS

904G23

- 2 medidores de pressão
- Adaptador de redução 10 - 12 - 14 - 18 mm
- Mangueira de 66 cm
- Medidor de percentagem PSI e BAR
- 0-100 PSI - 7 bar



132,68€

REF: 904G23

KIT DE SANGRAMENTO DIESEL

WT3015M

- Remove fácil e rapidamente o ar do sistema de combustível
- Para sistemas diesel da Ford, PSA, Opel, Fiat, Renault, Mercedes-Benz, Rover e Land Rover

- WT3015: 15,41€
Bomba manual de combustível



192,00€

REF: WT3015M

TESTE DE VÁCUO / PRESSÃO

404132

- Com tubo e conectores
- Ideal para testar bombas de combustível, pressão do turbo, sistema de vácuo, etc.
- Escala de pressão: 10 PSI / Escala de vácuo: 28" HG



22,83€

REF: 404132

TESTE DE COMPRESSÃO GASOLINA

404039

- Manómetro 0-300 psi | 0-20 kPa
- 4 adaptadores de velas: M18 x 1,5, M10 x 1,0, M12 x 1,25, M14 x 1.25



26,07€

REF: 404039

TESTE PRESSÃO SISTEMA COMBUSTÍVEL

404131

- Escala 1-140PSI (0-10 Bar)
- Para motores a gasolina
- Compatível com todos os sistemas excepto BOSCH C.I.S. e GM T.B.I.



96,51€

REF: 404131

EXTRACTOR DE INJECTORES

WT3033

- Adaptador M14 x 1,5 para injetores Delphi
- Adaptador M20 x 1 para injetores Denso
- Adaptador para injetores Siemens
- Adaptador M25 x 1 / M27 x 1 para injetores Siemens
- Adaptador M17 x 1 / M17 x 1 para injetores Bosch



204,91€

REF: WT3033

SINCRONIZAÇÃO DE CARBURADORES

WT110040

- 4 manómetros para sincronização
- Extensão 4 x 3,9 x 52 mm
- Extensão 4 x 3,9 x 122 mm
- Ligações 4 x 53 mm (M6 x 0,75)
- Ligações 4 x 60 mm (M6 x 1,00)



156,83€

REF: WT110040

CONJUNTO DE INJEÇÃO / PRESSÃO

WT111011

- Para veículos europeus, japoneses e americanos
- Conjunto para Injeção Pressão de Gasolina
- Escala 90MM - 0-120 psi (0-8 bars)
- Mangueiras+válvulas incluídas
- Adapt. M6/M8/M10/M12/M14 paraf., lig. M12/M14/M16
- Conectores M8/M10/M16 F/ M, 1/4"-5/16"-3/8"-5/8"x18UNF



95,91€

REF: WT111011

COMPRESSÓMETRO GASOLINA

404030

- Escala de 0-100psi



19,76€

REF: 404030

TESTE SISTEMA DE INJEÇÃO GASOLINA

WT111013

- Para veículos: europeus, japoneses e americanos
- Escala 0 ~ 100psi, 0 ~ 7bar
- Para sistemas Bosch
- Não compatível com sistemas cis-jethronic/gm



20,72€

REF: WT111013

KIT INJECTORES COMMON RAIL

WT4045

- Compatível com sistemas de injeção common rail BOSCH, SIEMENS, DENSO, DELPHI
- Medição rápida e eficaz do retorno de cada injector para o depósito de medição
- Identifica rapidamente injectores bloqueados ou danificados
- Para motores de 1 a 6 injectores
- Fornecido com adaptadores rápidos



36,87€

REF: WT4045

CONJUNTO TESTE DE COMPRESSÃO DIESEL

938G2

- Manómetro: 0-70Bar (1000 PSI)
- Mangueira 355 mm com engate rápido
- Adaptadores de injectores M20, M22 e M24 para injectores Ford Stanadyne
- Adaptadores 10, 12, 14 e 18 mm
- Grande seleção de adaptadores diesel para Alfa, BMW, Citroen, Chrysler, Daewoo, Fiat, Ford, Honda, Hyundai, Isuzu, Jeep, Kia, Lada, Lancia, Landrover, LDV, Mazda, Mercedes, MG (novo), Mitsubishi, Nissan, Peugeot, Renault, Rover, Saab, Suzuki, Toyota, VAG, Opel e Volvo



474,10€

REF: 938G2

TESTE DE COMPRESSÃO DIESEL

404165

- Injectores "falsos": M20x1.5, M24x2.0
- Adaptadores Vela: M10x1.0, M10x1.25, M12x1.25, M14x1.25



67,60€

REF: 404165

MEDIDOR DE PRESSÃO DE ÓLEO

WT111014

- Inclui: adaptador 1/4" NPT e 3/8"
- Escala até 21 bar
- Mangueira de 150cm
- Ligação 1/8 "NPT



23,30€

REF: WT111014

ADAPTADORES DE BOMBA

40201281

- Avanço progressivo de grande precisão
- Para pedal de acelerador, travão, embraiagem, universal - 270mm



68,50€

REF: 40201281

TESTE DE PRESSÃO DE RADIADORES 14PCS

404035

- Teste de pressão para radiadores
- Audi | Bmw | Citroën | Ford
- Peugeot | Opel
- Volkswagen
- Volvo | Gm
- Mercedes
- Subaru | Mazda
- Honda | Toyota
- Suzuki | Saab
- Jaguar | Renault | Fiat



192,00€

REF: 404035

TESTE DE PRESSÃO DE RADIADORES 26PCS

WT916

- Termómetro até 200° C
- Bomba manual com manómetro, faixa de medição de 0 a 2,5 bar
- Dispositivo de enchimento a vácuo para enchimento sem problemas e sem bolhas
- Ligação R123 / R124 e R123 / R125



269,00€

REF: WT916

KIT DE ALICATES DE ABRAÇADEIRAS

408150K

- Para aplicar e remover abraçadeiras
- Indicado para a maioria das abraçadeiras que equipam os veículos actuais



71,00€

REF: 408150K

SANGRADOR / ENCHIMENTO RADIADORES

4040351

- Funciona por vácuo
- Adaptadores de 35mm | 39mm | 48mm x Ø44mm de diâmetro



58,25€

REF: 4040351

FERRAMENTA PARA VENTILADOR MERCEDES

40201090

- Ferramenta para desmontar o ventilador
- Bits 8 / 10mm incluídos



21,90€

REF: 40201090

BANDEJA DE ÓLEO 40 LITROS

WT1540

- 40L
- Altura: 200mm
- Comp: 730 mm
- Largura: 420 mm



11,32€

REF: WT1540

CHAVE CORREIA 105MM

404094

- Adequado para diferentes tamanhos de filtros
- Ajustável até Ø 105mm



2,10€

REF: 404094

RECEPTOR DE ÓLEO 17 LITROS

5040282

- Temp. -30° a 80°



13,10€

REF: 5040282

BOMBA DE ÓLEO/GASÓLEO 12V

701010

- Ligações de 1/2"
- Transfere óleo de motor (40° ~ 50°) a 3L/min
- Transfere gasóleo/óleo e aquecimento a 4L/min



27,76€

REF: 701010

CHAVE DE FILTROS DE ÓLEO

404095

- Ø 60 - 110 mm
- Comprimento total: 195 mm



2,81€

REF: 404095

KIT DE CHAVES DE TAÇA PARA FILTRO DE ÓLEO, 30 PCS

WT61917

- Chaves com 6, 8, 12, 14, 15, 18, 30, 36 e 45 faces para OEM e filtros de 65 a 108 mm, com conexão de 3/8" e 1/2".
- 65mm x 14 faces
- 65-67mm x 14 faces
- 66mm x 6 faces
- 68mm x 14 faces
- 73mm x 14 faces
- 74mm x 15 faces
- 74-76mm x 15 faces
- 75-77mm x 15
- 76mm x 8 faces
- 76 mm x 12 faces
- 76 mm x 14 faces
- 76mm x 30 faces
- 78 mm x lado 15 faces
- 80 mm x 15 faces
- 80-82mm x 15 faces
- 86mm x 16 faces
- 86mm x 18 faces
- 90mm x 15 faces
- 92 mm x 10 faces
- 93 mm x 15 faces
- 93mm x 36 faces
- 93 mm x 45 faces
- 95 mm x 15 faces
- 96 mm x 18 faces
- 100 mm x 15 faces
- 106mm x 15 faces
- 108 mm x 15 faces
- 108 mm x 18 faces
- Adaptador 3/8" e 1/2"

79,00€

REF: WT61917



KIT DE CHAVES DE TAÇA PARA FILTRO DE ÓLEO, 15 PCS

404038

- 65mm x 14 faces
- 68mm x 14 faces
- 73mm x 14 faces
- 74-76mm x 15 faces
- 76mm x 14 faces
- 80mm x 15 faces
- 100mm x 15 faces
- 93mm x 15 faces
- 93mm x 36 faces
- 65-67mm x 14 faces
- 80-82mm x 15 faces
- 90mm x 15 faces
- 75-77mm x 15 faces
- 76mm x 30 faces



33,30€

REF: 404038

CONJUNTO DE ACESSÓRIOS PARA PISTOLA MASSA, 12 PCS

WT111185

- Para pistolas manuais e pneumáticas mais comuns
- Adaptador 360°
- Adaptador 90°
- Mangueira flexível de 300ml
- Suporte para pistola



26,10€

REF: WT111185

CHAVE DE 3 PERNAS

WT61904

- Para filtros de óleo e outros
- De 65 a 110mm, 3/8" e adaptador 1/2"
- Sistema reversível



9,36€

REF: WT61904

CONJUNTO VARETAS

WT6195

- Para caixas de velocidade
- Vermelha: 920mm
- Verde: 1220mm
- Para motor
- Azul: 930mm
- Amarela: 930mm



46,80€

REF: WT6195



CONJUNTO DE RASPADORES

WT2010

- 9 peças
- Ideal para remover juntas, vedantes, entre outros



14,10€

REF: WT2010

SERINGA DE LÍQUIDOS

WT3008

- Adequado para a transferência de petróleo, gasolina, diesel, água e líquido de arrefecimento
- Inclui 2 mangueiras transparentes 120 cm
- Com capacidade de 500 ml
- Espessura 10 mm



24,50€

REF: WT3008

KIT DE SACA ROLAMENTOS HIDRÁULICO

WT111285

- Fuso com capacidade 10 ton.
- Inclui diversos adaptadores



181,25€

REF: WT111285

KIT DE SACAS INTERIORES

WT111026

- Medidas dos extractores: 10 - 32mm
- Com martelo deslizante e 4 extractores incluídos
- Fornecido em caixa de transporte



39,90€

REF: WT111026

JOGO DE SACAS

404065

- 9 peças
- Diâmetro máximo do rolamento de 75 - 105mm



SOB
CONSULTA

REF: 404065

KIT DE SACAS UNIVERSAIS

WT111278

- Conjunto extrator extensivo
- Travessa de dois braços Ø 130 mm
- Travessa transversal com três braços Ø 130 mm
- Fuso de rosca fina de 160 e 270 mm
- 3 ganchos de 100 mm
- 3 ganchos de 200 mm
- 3 ganchos de 250 mm



101,05€

REF: WT111278

KIT EXTRACTOR DE RÓTULAS

4070232

- 3 medidas: 15mm, 22mm e 25mm
- 1 extensão para utilização com martelo pneumático
- 1 extensão para utilizar com martelo tradicional



21,70€

REF: 4070232

CONJUNTO DE SACAS

WT2030

- Extractor 1: 30-55mm, abertura 20-22mm, profundidade: 20-22mm
- Extractor 2: abertura 18mm, largura 28mm, altura 50mm
- Extractor 3: abertura 18mm, profundidade 50mm
- Extractor 4: abertura 33mm, profundidade 55mm
- Extractor 5: 2 braços, abertura 0-250mm, prof. 150mm, braços 160mm compr.
- Extractores de ponta esférica



64,60€

REF: WT2030

EXTRACTOR DE RÓTULAS

WT62802

- Capacidade da garra: Ø20mm
- Alcance: 50mm



14,35€

REF: WT62802

REMOVEDOR DE PONTEIRA DE TRANSMISSÃO

WT2017

- Diversas posições de ajuste
- Para veículos com tracção frontal
- Ferramenta essencial
- Remove a ponteira sem necessidade de utilizar o martelo



43,78€

REF: WT2017

COMPRESSOR DE MOLAS HIDRÁULICO

404188

- Pratos de 65mm a 195mm
- Até 300mm
- Sistema Mcpherson



171,60€

REF: 404188

COMPRESSOR DE MOLAS HIDRÁULICO

WT2157

- Bloqueio das molas através de aperto centralizado
- Ideal para molas Mercedes
- Compatível com outros fabricantes
- Pratos de Ø70 a 130mm e Ø90 a 150mm
- Possibilita a substituição das molas sem remover o eixo (Salvo exceções)



189,00€

REF: WT2157

COMPRESSOR DE MOLAS

WT111107

- Fuso com 300mm
- Fabricado em cromo vanádio
- Ferramenta indispensável na substituição de amortecedores ou molas

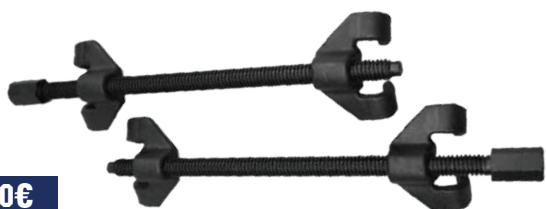

29,50€

REF: WT111107

FERRAMENTA DE SUSPENSÃO

WT2032

- Ferramenta ideal para aplicar força nos componentes de ligação ao solo (braços de suspensão, triângulos, etc.).
- Gancho ajustável em altura e reversível, 3 modos ajustáveis
- 1125 mm de comprimento



121,72€

REF: WT2032

EXTRATOR DE CASQUILHOS / ROLAMENTOS

WT2107

- 20 x mangas de pressão:
- Ø interno: 44, 46, 48, 50, 52, 54, 56, 58, 60, 62, 64, 66, 68, 70, 72, 74, 76, 78, 80, 82 mm
- Ø externo: 34, 36, 38, 40, 42, 44, 46, 48, 50, 52, 54, 56, 58, 60, 62, 64, 66, 68, 70, 72 mm
- Fuso reforçado: 350mm
- Porcas de aperto: M10, M12, M14 e M16



142,00€

REF: WT2107

EXTRATOR DE CUBOS HIDRÁULICO

WT2042

- Possibilidade de aperto manual ou com roquete
- Fuso hidráulico de 12Ton
- Para furação de 4 ou 5 furos
- Diâmetro do furo: 116-135mm

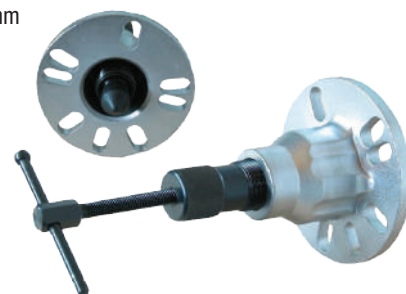

132,30€

REF: WT2042

KIT DE INSTALAÇÃO DE ROLAMENTOS E VEDANTES

4041801

- 17 peças em alumínio
- 10 - 42 mm



SOB
CONSULTA

REF: 4041801

EXTRATOR DE ROLAMENTOS INTERIORES

404180

- Medidas incluídas: 39,5mm / 44,5mm / 50mm / 59mm / 63mm / 65mm / 72mm / 76mm / 82mm
- Jogo com 10 peças
- Utilizar com prensa



39,22€

REF: 404180

MALA DE PESOS DE RODAS E VÁLVULAS, 230 PCS

WTT550

- 1 Chave de válvula, 1 extrator de válvula e válvulas de pneu (25pcs)
- Peso para jante de aço: 5g (25pcs), 10g (25pcs), 15g (25pcs), 20g (25pcs), 25g (25pcs), 30g (25pcs), 35g (15pcs), 40g (15pcs)
- Peso adesivo 12x5g (25pcs)



63,60€

REF: WTT550

SORTIDO DE PESOS DE RODA, 140 PCS

508100

- Pesos de colar: 60g (20pcs)
- Jante de ferro: 5g (20pcs), 10g (15pcs), 15g (10pcs), 20g (5pcs), 25g (5pcs), 30g (5pcs)
- Jante de alumínio: 5g (20pcs), 10g (15pcs), 15g (10pcs), 20g (5pcs), 25g (5pcs), 30g (5pcs)



41,90€

REF: 508100

KIT DE TACOS E PUNHO

404170

- Reparação de rodas tubeless
- Inclui dois punhos, cola e tacos
- Em caixa de transporte



13,80€

REF: 404170

KIT 30 TACOS

404170P

- Comprimento: 20 cm - Ø 6 mm

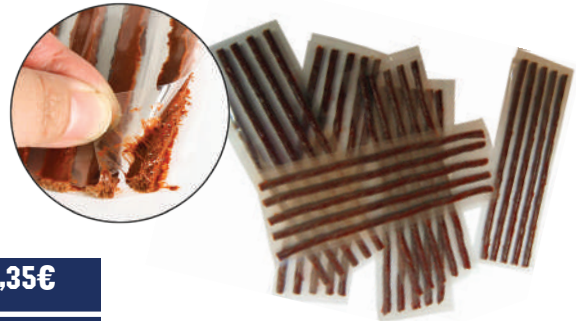

6,35€

REF: 404170P

ESPÁTULA REMOVEDORA DE PESOS DE RODA

508108

- Em compósito
- Remove os pesos sem riscar a jante
- Ferramenta essencial



2,55€

REF: 508108

PINÇA AUXILIAR PARA PNEUS

WT211

- Para auxiliar na substituição de pneus de baixo perfil e run-flat



48,36€

REF: WT211

DESMONTAS

750XXX

- 750500 - 500mm - **18,95€**
- 750650 - 650mm - **23,20€**



18,95€

DESDE

MONTA FOLES PNEUMÁTICO

WT2110

- Para aplicação de foles de transmissão de forma fácil, limpa e rápida
- Em alumínio com abertura de 25 a 115mm
- Pressão de trabalho: 6-8bar
- Comp. 470mm, Ø 195mm
- Peso: 3.25Kg



124,40€

WT2110

CHAVE AJUSTÁVEL GRIP

WT2067

- Alicates de bloqueio equipados com um mecanismo especial de garras para correias de Ø 14 - 23 mm.
- Comp. aprox. 390 mm
- Galvanizado



SOB CONSULTA

REF: WT2067

ALICATE DE ABRAÇADEIRAS DE FOLES

WT62520

- Bloqueio uniforme
- Não danifica ao apertar
- Para abraçadeiras de foles de transmissão



13,80€

REF: WT62520

ALICATE PARA PESOS DE BATER

404171

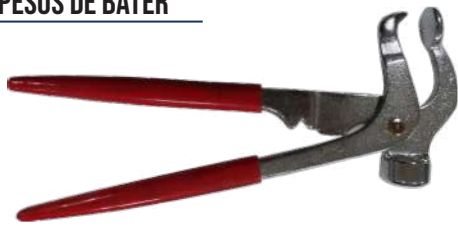

7,70€

REF: 404171

APLICADOR DE VÁLVULAS

404373



5,30€

REF: 404373

- Ferramenta de aplicação de válvulas de roda na jante
- Fabricado em compósito para evitar riscar a jante

NÍVEL DE VOLANTE

WT2850



39,05€

REF: WT2850

- Para alinhamento rápido e preciso do volante
- Faixa de alcance 270-340 mm

CHAVE DE VÁLVULAS

WT560



1,00€

REF: WT560

CHAVE DE VÁLVULAS

404173T



0,88€

REF: 404173T

TESTA PRESSÃO / VÁCUO PROFISSIONAL

WT11999

- Escala 0-30psi em vácuo
- Escala pressão 0-60 Psi / 0-4 Bar
- Kit completo de teste de vácuo, pressão e sangrador de travões
- Também para transmissões automáticas
- Inclui reservatórios de vácuo
- Permite testar EGR's, actuadores de turbo, etc.



134,65€

REF: WT11999

TESTA PRESSÃO / VÁCUO

4040341

- Escala 0-30psi em vácuo
- Escala pressão 0-60 Psi / 0-4 Bar
- Kit completo de teste de vácuo, pressão e sangrador de travões
- Inclui reservatórios de vácuo
- Também para transmissões automáticas



56,10€

REF: 4040341

TESTA LÍQUIDO DE TRAVÕES

WT8810

- Testa a percentagem de água no líquido de travão (deve conter menos de 2% de água)
- Funciona com precisão e fornece um resultado confiável
- LEDs codificados por cores indicam a % de água
- Bateria 1,5 V AAA



14,05€

REF: WT8810

MEDIDOR DE DIÂMETRO DO DISCO DE TRAVÃO

WT3260

- Rápido, eficiente. Não necessita remover a roda
- Faixa de medição: 50 - 400 mm



70,65€

REF: WT3260

COMPARADOR

WT2551

- 0 - 10 mm
- Leitura 0,01



13,98€

REF: WT2551

BASE MAGNÉTICA

891B01

- Base magnética comutável (on / off)
- Iman com força de tração de 80 kg
- Versão universal para comparadores c/ ou s/ orelha de fixação
- 3 hastes equipadas com ajuste de precisão



41,35€

REF: 891B01

KIT PARA MOLAS DE TRAVÃO

404137

- 3 ferramentas para ajustar a maioria dos tambores de travão
- 5 ferramentas de molas de travão
- Composto por 8 peças



SOB
CONSULTA

REF: 404137

REPOSICIONADOR DE PISTÕES DE TRAVÃO, 22 PCS

WT113318

- Compatível com centenas de veículos
- 18 adaptadores
- 2 placas de suporte
- Rosca direita e esquerda



26,10€

REF: WT113318

REPOSICIONADOR DE PISTÕES DE TRAVÃO

WT2029

- Rosca direita e esquerda
- Inclui placas de suporte 25 adaptadores
- Pinos guia para Mercedes e Opel
- Chaves sextav. 6 e 7mm
- Compatível com centenas de veículos



99,00€

REF: WT2029

CONJUNTO MULTIFUNCIONAL PARA SISTEMAS DE TRAVÃO

WT4079

- Inclui as seguintes ferramentas:
- Alicates de mola de travão com garra móvel para remover e instalar molas de sapata de travão
- Alicates especiais para montar / desmontar a mola do travão
- 3 chaves hexagonais: 10 mm, 3/8" - 6 mm | 1/2", comp. 110 mm - 7 mm | 1/2", comp. 100 mm
- Chave sextavada interna 8 mm, 1/2", comp. 80 mm
- Chave Philips sextavada de 10 mm, comp. 265 mm
- Escova de pinça de travão, versão em latão
- Escova de pinça de travão, versão em metal



79,20€

REF: WT4079

SISTEMA SANGRADOR PNEUMÁTICO

WT4008A

- Ideal para sangrar sistemas de travagem e caixas automáticas
- Volume de fluido regulável
- Com depósitos translúcidos para visualização do fluido
- Tubos transparentes para verificação da passagem de fluido



57,26€

REF: WT4008A

KIT ABOCARDADOR

4040371

- Para utilizar em tubos de travão, cobre, níquel, etc.
- Para diversas medidas de tubos: 1/8 - 3/16 - 1/4 - 5/16 - 3/8 - 7/16 - 1/2 - 5/8 - 3/4



24,07€

REF: 4040371

FERRAMENTA DE BLOQUEIO BMW

WT2078

- Para motores BMW a gasolina 1.6 com tecnologia Vanos
- Modelos: Série 1 e Série 3
- Motores: N40 B16A, N45 B16A / B16AC, N45T B16



89,50€

REF: WT2078



FERRAMENTA DE BLOQUEIO BMW

WT905G1

- Para motores Vanos M52, M54 e M56 encontrados nos BMW 528i | X5 | E46i Z3 | Z4 | 325 | 525



355,00€

REF: WT905G1



FERRAMENTA DE BLOQUEIO BMW / ROVER

913G6

- Códigos de motor: M41, M51, M47TU/T2, M57TU/T2 204D3/Td4 em Td6, M47R, 306D1, 306DT, Y 25 DT, Y 25 TD, X 25 DT, X 25 TD, U 25 DT e U 25 TD
- BMW E36/E34/E39/E38/E87/E46/E39/E60/E61/E63/E38/E65/E66/E83/E53/E70/E90/E91/E90/E91/E92/E93
- Rover 75 / MG / MG ZT
- Range Rover: 2.5 DT e 3.0 TD6
- Opel Omega B
- Freelander: 2.0 TD4



177,98€

REF: 913G6



FERRAMENTA DE BLOQUEIO MOTORES GASOLINA BMW

40153113

- Para motores a gasolina M42, M43, M50, M52 e M60

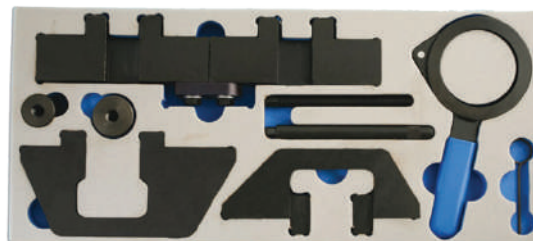

258,95€

REF: 40153113

FERRAMENTA DE BLOQUEIO BMW

40201106

- Aplicação: BMW; 318 1.8 E36 S/Coupe (92-98), 318 1.8ti E36 (94-98), 318 1.8 E36 S/Coupe (96-99), 318 1.8ti E36 Compact (96-01), 320 2.0 E36 24v (91-97), 325 2.5 E36 24v (91-97), 520 2.0 E34 24v (89-96), 525 2.5 E34 24v (89-96), Z3 1.9 (96-99)
- Motores: 194S1 M44, 206S2, 256S1, 256S2, M44



149,00€

REF: 40201106



KIT DE BLOQUEIO BMW

WT2077

- Para motores 4 cilindros em linha (correia) e 12 cil. em V (corrente) (nos V12 deve usar 2 kits)
- 16 4E 2 / 16 4E 3 / 18 4E 2 / 19 4E 1 / 54 12 1 / 54 12 2 / 50 12A / 56 12 1
- Para carrocerias: E46, E36, E34, Z3, E38, E31, E32, E31



35,00€

REF: WT2077

FERRAMENTA DE BLOQUEIO BMW DIESEL

WT2087

- Para motores BMW 1.6, 1.8, 2.0, 2.3, 2.5D com corrente.
- Motores: N47, N47S, N57 e N57S



76,20€

REF: WT2087

FERRAMENTA DE BLOQUEIO DIESEL BMW (CORRENTE)

40155501

- BMW E87/E90/E91/E92/E93/E60/E61
- Aplicação: BMW; 118i 120i Hatch Back, 316i 318i Sedan, 320i Station Wagon, 320i Coupe, 320i Convertible, 520i Sedan, 520i Station Wagon

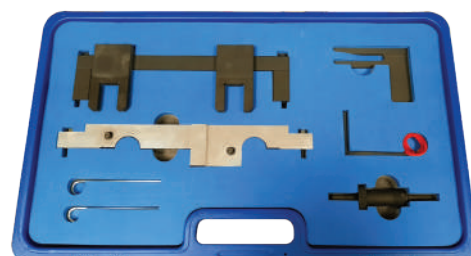

168,40€

REF: 40155501

FERRAMENTA DE BLOQUEIO OPEL/BMW

WT2086



- BMW E36, E34, E39 e E38
- Opel Omega-B 2.5D Turbo
- Range Rover 2.5D Turbo
- Cód. do motor:
174T1, 256T1,
256D, 25DT, X25DT

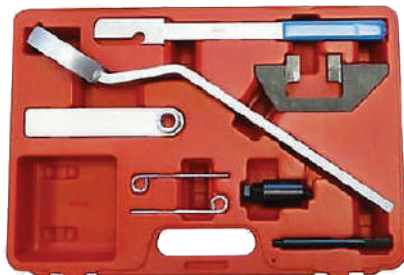

81,40€

REF: WT2086

FERRAMENTA DE BLOQUEIO BMW/MINI

WT2076



- Kit de bloqueio para:
BMW: 114i, 116i, 118i, 316i
Mini: Cooper S (R56/57/R58),
Roadster (R59),
Mini Countryman (R60),
Mini Paceman (R61)
- Códigos de motor:
N13 B16A, N18 B16/MO,
N18 B16A/MO,
N18 B16A/MO



140,35€

REF: WT2076

KIT DE BLOQUEIO BMW / MINI PEUGEOT / CITROEN

WT2085

- Para motores a gasolina com corrente
- BMW N40/N45/N45T B16,
BMW N42/N46 B18, B18A, B20, B20A, B20B,
BMW N51/N52/N52K/N53/N54 Valvetronic,
BMW N53/N54 Direct Injection Non-Valvetronic
- BMW Mini 1.6 / N18 B16 C, Mini N12/N14
- Citroën/Peugeot EFS(8FS)/EP6, Citroën/Peugeot (5FW)
P6DT(5FX), Citroën/Peugeot EP6DTS(5FY)



55,50€

REF: WT2085

FERRAMENTA DE BLOQUEIO BMW MINI / PSA

WT2081

- Para BMW Mini/PSA N12 e N14, 1.4 e 1.6 a gasolina com turbo
- N12, N14, EP3 (8FS), EP3C (8FR), EP6 (5FW), EP6C (5FS), EP6DT (5FT),
EP6DT (5FX), EP6CDT (5FV), EP6DTS (5FY)
402010913 - 13mm, 402010914 - 14mm



101,00€

REF: WT2081

FERRAMENTA DE BLOQUEIO BMW B37 B47 DIESEL

WT2187

- Motores diesel 1.5L (3 cilindros) e 2.0 (4 cilindros) acionados por corrente
- Códigos de motor 1,5 - B37 C15A, B37 D15A | 2.0 - B47 C20A, B47 C20B,
B47 D20A, B47 D20B | OEM - 114 120/11 4 120, 118030/11 8 030,
118740/11 8 740, 118760/11 8 760, 2357904/2 357 907,
2365488/2 365 488, 2288380/2 288 380



84,75€

REF: WT2187

FERRAMENTA DE BLOQUEIO MERCEDES BENZ M133, M270

91566

- Desenvolvido especificamente para Mercedes Benz com motores a gasolina 1.6 / 2.0 com injeção direta e corrente de distribuição
- Códigos de motor: M133, M270, M274, 270.910

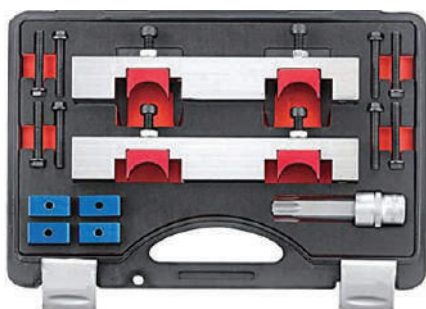

383,35€

REF: 91566

KIT DE BLOQUEIO MERCEDES

WT2072

- Para motores BM651
- Motores incluídos em Sprinter, Viano e Vito
- Códigos compatíveis: 651.901 | 651.911 | 651.912 | 651.921 | 651.924 | 651.925
651.930 | 651.940 | 651.950 | 651.955 | 651.956 | 651.957 | 651.960 | 651.980



222,50€

REF: WT2072

FERRAMENTA DE BLOQUEIO MERCEDES BENZ / CHRYSLER

WT2071

- Mercedes-Benz com motores:
- **102.**910/922/924/962/965/979/981/983/985/987/988/989/990/992/996 | **104.**941/942/943/944/945/980/981/990/991/992/994/995/996 | **111.**920/921/941/940/942/944/945/947/951/955/961/974/975/960/970/977/979/984 | **119.**960/970/971/974/975/980/981/985 | **120.**980/981/982/983 | **601.**912/913/940/941/943/944/945/946/948/950/956/958/973/975/979/982/983/984 | **602.**912/962 | **603.**912/913/940/960/963/971/972/980/982/984 | **604.**910/912/915/917 | **605.**910/911/912/960/962 | **606.**910/961/962 | **611.**960/961/962/980 | **612.**961/962/963/965/967/981 | **613.**960/961 | **628.**960/961/962 | **646.**951/961/962/963/982/983 | **647.**961 | **648.**960/961
- Chrysler PT Cruiser 2.2 CRD (2002-2005), Engine Code EDJ
- Chrysler Jeep Grand Cherokee 2.7 CRD (2001-2005)



51,85€

REF: WT2071



FERRAMENTA DE BLOQUEIO CHRYSLER

WT2070

- Motores 2.5 e 2.8 CRD
- Chrysler Voyager / Grand Voyager (2001-2008)
- Jeep Cherokee (2001-2008) e LDV Maxus (2005-2008)
- R2516C, R2516L, R2816K, VM2516L



49,40€

REF: WT2070

FERRAMENTA DE BLOQUEIO LANCIA / FIAT / ALFA

WT2093

- Para motores TwinAir 0.9cc 312A2000
- Fiat 500/500C, Panda, Punto
- Alfa Romeo Mito
- Lancia Ypsilon



34,93€

REF: WT2093

FERRAMENTA DE BLOQUEIO FIAT

WT2091

- Motores 1,2 16V gasolina
- Fiat e Lancia Ypsilon.
- Para Fiat 500, Brava, Bravo, Grand, Punto, Idea, Marea, Stilo, etc.
- Motor: 176B9.000, 169A4.000, 182B2.000, 188A5.000, 199A4.000



49,85€

REF: WT2091

FERRAMENTA DE BLOQUEIO FIAT JTD

WT2092

- Fiat Ducato, Iveco Daily/Eco, Citroën Jumper III e Peugeot Boxer III
- 2.3 JTD: F1AE0481A/B/C/D/F/FA/G/H/HA/N/UA/VA
- 3.0 JTD: F1CE0481A/B/D/F/H e F1CE3481M
- 3.0 HDi: F30DTE, F1CE0481D, F1CE3481DM/N



29,10€

REF: WT2092

FERRAMENTA DE BLOQUEIO BMW / ROVER

WT2094

- Sincronismo definido para o motor turbo Alfa Romeo / Lancia 1,75 de 4 cilindros com árvore de cames dupla.
- Lancia: Delta (2009-2015)
- Alfa Romeo: 159 | Brera (2009-2012), Giulietta (2010-2015), Spider (2009-2011)
- Códigos de motor: 939B1.000 / 939B1000 / 940A1000 / 940A1.000



99,00€

REF: WT2094

BLOQUEIO DE BOMBA INJECTORA FIAT

AST4534

- Para motores Fiat 1.7D/TD e 2.4D/TD
- Para bloqueio e remoção da bomba injetora



49,90€

REF: AST4534

FERRAMENTA DE BLOQUEIO FIAT 1.7 D / TD

40153458

- Para Punto 1.7 D / TD
- Códigos do motor: 184 B3.000, 176 A3.000 e 176 A5.000
- Placa de bloqueio da árvore de cames OEM 1 860 934 000 (com porca M8 especial).



72,75€

REF: 40153458

FERRAMENTA DE BLOQUEIO FIAT 1.9 D

40153459

- Usado na série Fiat anterior a 2000, para motores diesel 1.9 não turbo
- Códigos do motor: 149 B1.000, 160 A6.000, 160 A7.000, 160 D1.000, 230 A2.000, 230 A3.000, 230 A4.000 e 280 B1.000
- Placa de bloqueio da árvore de cames OEM 1 860 934 000 (com porca M8 especial).



66,85€

REF: 40153459

FERRAMENTA DE BLOQUEIO FIAT 1.9 TD

40153460

- Usado na série Fiat para motores turbo diesel 1.9
- Códigos do motor: 149 B1.000, 160 A6.000, 160 A7.000, 160 D1.000, 230 A2.000, 230 A3.000, 230 A4.000 e 280 B1.000



76,22€

REF: 40153460

FERRAMENTA DE BLOQUEIO FIAT

40153461

- Para o popular motor 1.8 a gasolina (1996-2003)
- Códigos de motor 182A2.000, 183A1.000

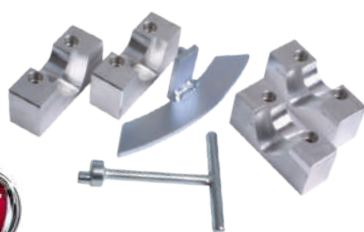

120,64€

REF: 40153461

JOGO BLOQUEIO MOTORES A GASOLINA 3.0

40153454

- Motores com códigos:
Renault L7X 700/701/713/727/731, XFZ e ES9J4,
Citroën XM 3.0 V6 | Xantia 3.0 V6, Peugeot 605 3.0 V6 | 406 3.0 V6,
Renault Safrane 3.0 V6 | Laguna 3.0 V6 | Espace 3.0 V6



109,57€

REF: 40153454



FERRAMENTA DE BLOQUEIO PEUGEOT / CITROËN

WT2024

- Para motores a gasolina EBO e EB2 Peugeot e Citroen 1.0 e 1.2 3cil
- Citroën C3 III, C4 Cactus
- Citroën C-Elysee e DS3
- Peugeot 108,208, 308, 2008
- Códigos do motor: 1,0 VTi: EBO (ZMZ) / ZMZ (EBO), 1.2 VTi: HMZ (EB2) / HMY (EB2M) / EB2 (HMZ), 1.2 E-VTi: EB2F (HMZ) / EB2 (HMZ), 1.2 PureTech VTi: EB2D (HMT)

85,00€

REF: WT2024



KIT DE BLOQUEIO RENAULT 16V

WT905620

- Para motores a gasolina Renault 16V
- Código de motor: K4J, K4M & F4P



66,55€

REF: WT905620

FERRAMENTA DE BLOQUEIO RENAULT / VOLVO

WT2019

- Para motores a gasolina Renault 2.0 16V / 2.5 20V e também Volvo
- Renault: N7Q 704/710/711 (2.0 16V) N7U 700/701 (2,5 20V)
- Volvo: B4164, B4184, B4194, B420S, B4204, B4204T5, B5202Fs, B5204FT, B5204, B5234FS, B5234, B5244, B5252FS, B5254T4

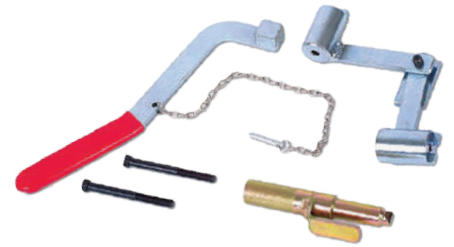

40,11€

REF: WT2019

FERRAMENTA DE BLOQUEIO OPEL 1.0 / 1.4 2014

WT2686

- Adequado para verificar e ajustar o sincronismo da árvore de cames dos motores a gasolina Opel 1.0 e 1.4 com e sem turbo a partir de 2014
- Adequado para Opel / Vauxhall: Adam / Adam Rocks (2014-2017), Astra-K (2014-2017), Corsa-E (2014-2017)
- Códigos de motor:
1.0: LE1 / B10XFL, LE1 / B10XFT, LE1 / B10XHL
1.4: LV7 / B14XE, LE2 / B14XHL, LE2 / B14XHT



49,00€

REF: WT2686

FERRAMENTA DE BLOQUEIO OPEL

WT2687

- Para motores twincam 1.0, 1.2, 1.4 Ecotec
- Motores de 3 cilindros 1.0L 12V com códigos de motor X10XE / Z10XE / Z10XEP / A10XEP
- Motores de 4 cilindros 1.2L 16V com códigos de motor X12XE / Z12XE / Z12XEP / A12XEL / A12XER / B12XEL
- Motores de 4 cilindros 1.4L 16V com código do motor Z14XEL / Z14XEP / A14NET / A14XER / LUJ / LUV / LDD / B14XEL / B14XER / A14XEL / B14NEH / A14NEL / B14NEL / B14NET



28,90€

REF: WT2687

FERRAMENTA DE BLOQUEIO RENAULT / OPEL

WT2004

- Common Rail Renault, Nissan e Opel 1.5, 1.9, 2.2 e 2.5 DCi
- Códigos de motor: 1.5L - K9K, 1.9L - F9Q, 2.2L - G9T, 2.5L - G9U



76,85€

REF: WT2004

FERRAMENTA DE BLOQUEIO RENAULT / OPEL

WT2001

- Para motores Common Rail Renault, Opel e Nissan 2.0 DCi e CDTi
- Código de motor: M9R 700/721/724/740/742/760/761/780/784/800/805/830/832/833



77,46€

REF: WT2001

FERRAMENTA DE BLOQUEIO OPEL

40201086

- Astra, Cavalier, Vectra, etc.
- Motores 1.6 e 1.7 OHC diesel



10,60€

REF: 40201086

FERRAMENTA DE BLOQUEIO OPEL

40201067

- Para árvore de cames direita
- Vauxhall, Opel, Saab V6



6,80€

REF: 40201067

FERRAMENTA DE BLOQUEIO OPEL

40153302

- Para veículos Opel Vectra-B, Omega-B, Sintra, Calibra com motores X25XE, X30XE, Y26SE, Y32SE. Compatível com Saab 9-5 3.0 V6 B308E (1998-2003)
- Referências OEM: KM 800-10 | 800-20 | 800-1 | 800-2 | 800-30



141,55€

REF: 40153302

FERRAMENTA DE BLOQUEIO OPEL 2.0CDTI

WT2693

- Para Cascada, Insignia e Zafira
- Motores CDTi e ecoFLEX
- Motores LFS/B20DTH
- Ref. OEM: EN-51413-2, EN-955-2, EN-51412, EN-51414 e EN-51411



152,00€

REF: WT2693

FERRAMENTA DE BLOQUEIO OPEL

WT2691

- Para veículos Opel de 1.0, 1.2 e 1.4 16V com motores turbo a gasolina
- LWD, L2Z, LDD, LUU / A14XFL, LDD / A14XER, LDD / A14XEL, Luj / 114NET, Luj / A14NEL, A10XEP, A12XEL, A12XER, A14XEL, A14XER, A14NEL, Luj / A14NET, LDD / A14XER, Luj / A14NET, LUH / A14NEL, Luj / A14NET, Luj / A14NEL, L2Q / A12XEL, LDC / A12XER, LWD / A12XEL, LDD / A14XEL, LDD / A14XER



114,21€

REF: WT2691

KIT DE BLOQUEIO OPEL / CHEVROLET

WT26901

- Para veículos Opel Antara 2.0 e Insignia 2.0
- Chevrolet Captiva / Cruze / Epica VCDi Lacetti D e Nubira 2.0D
- Códigos de motor: Z20DM, Z20DMH, LLW/Z20DMH RA420, Z20S1, Z20S3, Z20S4, Z20S5, A20DTJ



30,00€

REF: WT26901

FERRAMENTA DE BLOQUEIO OPEL

WT2692

- Para veículos Opel Astra J, Meriva B, Mokka, Zafira C e Tourer com motores LVL/B16DTH, LVM/B16DTL, LVL/B6DTN, LVM/B16DTC, LWQ/B16DTE e LVL/B16DTJ



79,75€

REF: WT2692

KIT DE BLOQUEIO FORD 1.0 ECOBOOST

WT91666

- Modelos: Ford B-Max, C-Max, Connect Courier, EcoSport, Fiesta, Focus, Grand C-Max, Grand Tourneo Connect Mondeo, Tourneo Connect
- Códigos de motor: MICA, M1CB, M1DA, MIDD, M1JA, M1JC, M1JE, M1JH, M2DA, M2DB, M2DC, M2GA, P4JC, P4JD, SFCA, SFCB, SFDB, SFJA, SFJB, SFJC, SFJD, P4JA, P4JB, XMJA, XMJB



328,10€

REF: WT91666

KIT DE BLOQUEIO FORD E VOLVO

WT2026



- Para os modelos
Ford B-Max, C-Max, Fiesta, Focus, Galaxy
Grand C-Max, Grand Tourneo Connect, Kuga, Mondeo S-Max,
Tourneo Connect, Grand Tourneo Connect, Transit Connect
- Volvo** S60, S80, V40, V60, V70
- Códigos de motor:
Ford: HXDA, HXDB, HXJA, HXJB, IQDA, IQDB, IQDC, IQJA,
IQJC, IQJE, JJMA, JQDA, JQDB, JQGA, JQMA, JQMB, JTBA,
JTBB, JTDA, JTDB, JTWA, JTWB, KGBA, MUDA, MUDD, PNBA,
PNDA, PNDD, RHBA, RVJA, SIDA, U5JA, XTDA, XTDB, U5JA
- Volvo:** B4164T, B4164T2, B4164T3, B4164T4

147,00€

REF: WT2026

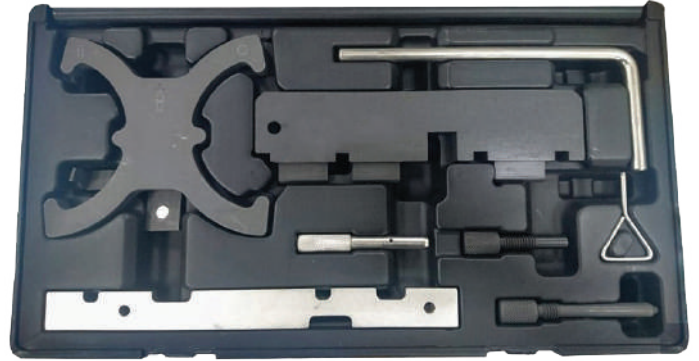

FERRAMENTA DE BLOQUEIO OPEL / FIAT / SUZUKI

WT90465

- Opel 1.3 CDTI: Z13DT / Z13DTH / Z13DTJ
- Suzuki 1.3D DDiS: Z13DT
- Fiat 1.3 JTD: 188A8.000 / 188A9.000 / 199A2.000 / 199A3.000



44,23€

REF: WT90465

FERRAMENTA DE BLOQUEIO FORD

WT2044



- Modelos: Ford Galaxy, Ford Mondeo, Ford S-MAX, Ford Focus
- Códigos de Motor: MDGA, TNBA, TNWA, TNWB, TPBA, TPWA, XQDA



65,00€

REF: WT2044

FERRAMENTA DE BLOQUEIO FIAT / FORD

WT2089

- Para motores 1.2 Fiat e 1.4VVT
- Motores 1.2 8V - 169A4.000, 169A4.000 (FP4), 199A4.000
1.2 8V - 188A4.000 (EVO2)
1.4 16V - 199A7.000, 350A1.000

65,95€

REF: WT2089



FERRAMENTA DE BLOQUEIO FORD FOCUS 1.6 TI-VCT GASOLINA

40154409

- 5 peças
- Código de motor HXDA (2003-2007)

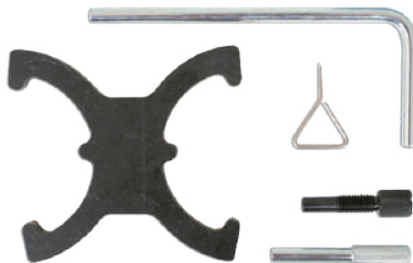

48,30€

REF: 40154409

FERRAMENTA DE BLOQUEIO FORD / JAGUAR

WT2018

- Mondeo 2.0, 2.2, 2.4, Transit 2.0, 2.2, 2.4, Jaguar X-Type 2.0D, 2.2D
- Motores: ABFA, D3FA, F3FA, D5BA, D6BA, FMBA, FMBB, FIFa, HJBA, HJBB, HJBC, HJBE, N7BA, N7BB, SDBA, QJBA, QJBB, QJBC, QJBD, D2FA, D4FA, D0FA, F4FA, FXFA, H9FB, JXFA, PHFA, ZSD424



79,60€

REF: WT2018

PINOS DE BLOQUEIO PARA TENSORES

AST4593

- Conjunto de pinos para bloquear os tensores durante a montagem ou remoção das correias auxiliares.
- Ø0.79mm, Ø1.24mm, Ø1.37mm, Ø1.49mm, Ø1.68mm, Ø1.92mm

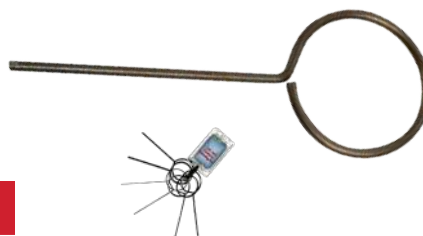

5,60€

REF: AST4593

FERRAMENTA DE BLOQUEIO 2.0 PD

WT2049

- Códigos motor:
AJM / AMF / ANU / ARL
ASZ / ASZ1 / AUY / ATD / AVB
FAV / AWX / AXR / MWV / BAY
BHC / BKC / BKD / BKE / BLB
BMN / BMS / BNA / BNV / BPW
BRB / BRC / BRD / BRE / BRF
BUY / BVA / BSO / BVG / BWB



19,99€

REF: WT2049

FERRAMENTA DE BLOQUEIO FSI 1.4 E 1.6

WT2056

- Motores: AXU / BAG / BKG / BLF / BLG / BLN / BLP
/ BMY / BTS / BWK / CAXA



59,40€

REF: WT2056

KIT DE BLOQUEIO VAG 2.7 E 3.0V6 TDI

914G5

- AUDI A4 2.7TDI (2001-2008) com motor BPP
- AUDI A4 2.7TDI (2001-2008) com motor BSG
- AUDI A4/A6/A8 3.0TDI (>2005) com motor ASB
- AUDI A4 3.0TDI (2001-2008) com motor BKN
- AUDI A4/A5 3.0TDI (vanaf 2007) com motor CAPA
- AUDI A6/ALLROADER 2.7TDI (>2005) com motor BPP/BSG
- AUDI A6 ALLROADER/A8 3.0TDI (>2003) com motor BNG/BMK
- AUDI A6/Q7 3.0TDI (>2005) com motor BMZ/BUG/BUN
- AUDI A8 4.0TDI (2003-2010) com motor ASE
- VOLKSWAGEN PHAETON 3.0TDI/PD (>2004) com motor BMK/CARA
- VOLKSWAGEN TOUAREG 3.0TDI (>2005) com motor BKS/BUN/CASA/B



130,75€

REF: 914G5



FERRAMENTA DE BLOQUEIO VAG COMMONRAIL 1.6 E 2.0 TDI

WT2059

- Adequado para VAG 1,6 e 2,0 TDI
- Códigos de motor: FCA / CAAA / CAAB / CAAC / CCHA / CAVA / CBAB / CBDA / CBDD / CBBB / CBAA / CBAC / CBDA / CBDC / CBAB / CBBB / CBAA / CFFB / CAHA / CAHB / CAGC / CAHA / CAGA / CAYB / CAYC



65,32€

REF: WT2059



FERRAMENTA DE BLOQUEIO VAG 1.6 / 2.0 CR

WT2159

- Para motores: 1.4, 1.6 e 2.0 TDI CR
- Códigos de motor: CKFB, CKFC, CLHA, CLHB, CNHA, CNHC, RBC, CRBD, CRFA, CRFC, CRKA, CRKB, CRLB, CRLC, CRMB, CRVA, CRVC, CSUA, CSUB, CUNA, CUPA, CUTA, CUSA, CUSB

83,15€



REF: WT2159

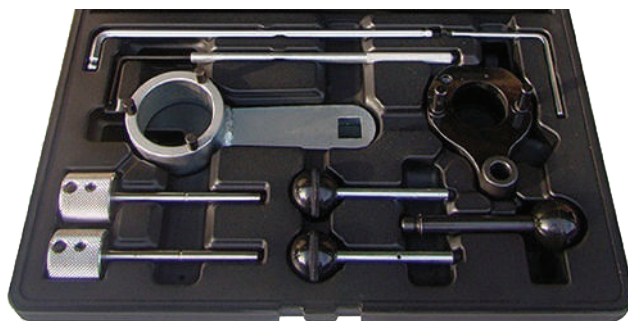

FERRAMENTA DE BLOQUEIO VAG 1.2

40153153

- Motores AGA Audi A4 2.4 | 2,8 1997-2 | A6 2.4 1997-2 | A6 2.8 1997-2 | A8 2.8 1997-2 | S4 2.7 turbo 1997-2001 Volkswagen com ACK | ALG | APR | AQD Motores Volkswagen Passat 2.4 1996-2 | Passat 2.8 30v 1996-2001

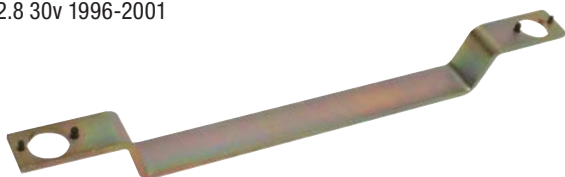

80,92€

REF: 40153153

FERRAMENTA DE BLOQUEIO VAG FSI GASOLINA 2.0 TFSI

40154421

- Motor a gasolina 2.0L TFSI do grupo Volkswagen Audi para veículos de 2003 a 2010
- Para Audi A3, A4, A6, S3, TT 2.0
- Inclui ferramenta de alinhamento de árvore de cames

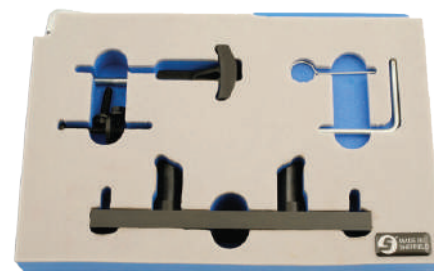

127,60€

REF: 40154421

FERRAMENTA DE BLOQUEIO VAG 1.2

WT2047

- Para motores a gasolina VAG 1.2 6V/12V
- AWY, BBM, BMD, AZQ, BME, BVX, BZG



32,00€

REF: WT2047

FERRAMENTA DE BLOQUEIO 1.2 TFSI

WT2048

- Para motores: CBZA, CBZB, CBZC



23,18€

REF: WT2048

BLOQUEIO ARVORE CAMES TDI

40153327

- Para bloqueio e alinhamento correcto da árvore de cames nos motores 1.9TDi
- Referência OEM: T1009813418
- Seat Cordoba | Ibiza | Inca | Leon | Toledo, entre outros

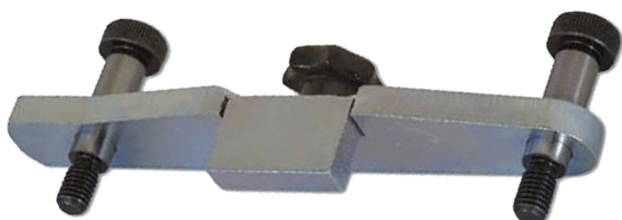

34,20€

REF: 40153327

EXTRACTOR POLIAS V6/V8

40154461

- Extractor de polias para motores V6 e V8, de 4 e 6 cilindros
- 3 tipos de braços, 2 tamanhos para uso universal



78,20€

REF: 40154461

DESPONTEADORA

55962XXX

- Consumo ar: 283 L/min
- Pressão operação: 6,2 bar
- RPM vazio: 1800
- 10 CFM
- Peso: 1,7 Kg

- 5596246
Desponteadora - **129,00€**
- 5596246K
Kit com 10pcs - **159,00€**



129,00€

DESDE

PISTOLA DE ESPUMA

0507509

- Pressão trabalho: 90 PSI / 6.3Kgs
- Consumo ar: 220 l/min
- Rosca entrada de ar: 1/4"
- Pega ergonómica
- Funciona com vários solventes de limpeza
- Corpo: plástico



68,20€

REF: 0507509

NEBULIZADOR

WT9036

- Utilização diversificada
- Pressão de utilização: 6-8 bar
- Utilizar o detergente diluído em água



132,70€

REF: WT9036

KIT DE ESMERILADORA

404144

- Com 10 pedras sortidas
- Fornecido em caixa de transporte



20,75€

REF: 404144

PISTOLA DE PINTURA

WT14XXX



25,00€

REF: WT14XXX

REF	WT142007	WT141020
Designação	Pistola de Pintura	Pistola de Pintura HVLP
Pressão de trabalho	2-3 Bar	
Consumo de ar	60-100 l/min	100-170 l/min
Bico de pulverização	Ø 0,8 mm	Ø 1,4 mm
Copo de armaz. em plástico	120 ml	600 ml
Conector inc.	Euro	
Preço	25,00€	29,52

PISTOLA DE ENCHER PNEUS

40231115

- Sem manómetro



5,55€

REF: 40231115

PISTOLA DE SOPRAR

WT20004

- Com bico metálico
- Inclui ligação rápida



2,33€

REF: WT20004

JOGO DE BROCAS ESPECIAIS

408054

- 4 peças
- Broca 4, 6, 8, 10, 12 mm
- Broca cônica: 8-20 mm
- Broca de escarear 12,4 mm
- Broca de corte 6 mm



9,15€

REF: 408054

JOGO DE REPARAÇÃO DE ROSCAS, 131 PCS

WT2114

- Reparação roscas danificadas / desgastadas com roscas M5 a M12
- M5 x 0,8 x 6,7mm (25 unidades), M6 x 1.0 x 8.0mm (25 unidades)
- M8 x 1,25 x 10,8 mm (25 unidades), M10 x 1,5 x 13,5 mm (25 unidades), M12 x 1,75 x 16,3 mm (10 unidades)



53,00€

REF: WT2114

KIT DE MACHOS E CAÇONETOS

WT2115

- 110 peças
- Adequado para roscas internas e externas de M2 a M18
- Fornecido em caixa de transporte



145,95€

REF: WT2115

KIT DE MACHOS E CAÇONETOS MÉTRICO E SAE

WT2111

- 110 peças
- Fornecido em caixa de transporte



129,70€

REF: WT2111

CONJUNTO DE VAZADORES

WT1100

- 6 vazadores
- Ø 3-4-5-6-8-10mm



2,55€

REF: WT1100

JOGO DE VAZADORES

WT3410

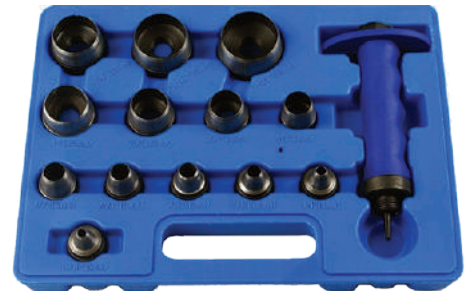

29,20€

REF: WT3410

SUPORE PAINÉIS

WT1840

- Carga máx.: 50Kg
- Comprimento: 110 cm
- Largura ajustável de 45 a 88 cm
- Fácil de desdobrar e não ocupa muito espaço.



33,67€

REF: WT1840

KIT SACA MOSSAS COM COLA QUENTE

WT2065E

- Para reparação de mossas sem danificar a pintura
- Inclui: diversas ventosas, pistola de cola quente, sticks de cola, martelo deslizante, espátula removedora e nivelador com pés em borracha para utilização precisa
- Fornecido em caixa de transporte



75,92€

REF: WT2065E

CONJUNTO DE 16 ALICATES DE PRESSÃO

WT96400

- Com alavanca de libertação rápida
- Punho em borracha para maior conforto
- Fornecido em bolsa de transporte



79,50€

REF: WT96400

ACESSÓRIOS DE PLÁSTICO

WT2065A

- Conj. para colar, composto 9 pcs de vários tamanhos



17,25€

REF: WT2065A

BARRAS DE COLA

WT2065L

- Conjunto de 10 barras



9,95€

REF: WT2065L

KIT DE ESCOVAS DE LIMPEZA

WT3004

- Ø 08/09/10/11/12/13/14/15/16/17/18/19 mm
- 12 escovas de aço
- 12 escovas de nylon
- 12 escovas de latão



32,85€

REF: WT3004

CONJUNTO DE ALICATES EXTRA LONGOS

WT1338

- Abertura ampla
- Alicates dobradiça dupla
- Alicates ptas rectas: 340mm comp.
- Alicates ptas curvas: 320mm comp.
- Em bolsa de transporte



38,42€

REF: WT1338

FERRAMENTA PARA MOLAS / CLIPS

WT920M1

- 6 peças
- Comprimento: 235 e 495 mm



18,60€

REF: WT920M1

ALICATES PARA CLIPS

40205120

- Jogo de dois alicates para clips de painel e estofos e forras



9,70€

REF: 40205120

KIT REPARAÇÃO FECHADURAS

559030012

- Conjunto ferramentas para reparação de buracos fechadura



8,45€

REF: 559030012

KIT DESBLOQUEIO DE PORTAS

WT1950

- Para abrir porta de viaturas, sem danos

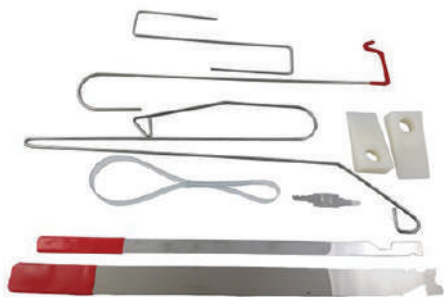

8,10€

REF: WT1950

KIT 27 PEÇAS EM COMPÓSITO

WT915M1

- Para múltiplas aplicações: painéis, clips, molas e plásticos
- Inclui bolsa



24,50€

REF: WT915M1

SORTIDO DE ABRAÇADEIRAS PARA TUBOS DE COMBUSTÍVEL

FD1285

- 8 tamanhos diferentes
- 6,5 mm (x 20), 8 mm (x20), 10 mm (x20), 11 mm (x20), 12 mm (x 20), 14 mm (x20), 16 mm (x20) e 18 mm (x20)



15,53€

REF: FD1285

SORTIDO DE ANILHAS DE SEGURANÇA

408174

- Aprox. 260 unidades



7,25€

REF: 408174

SORTIDO DE CHAVETAS

408109

- 150 pcs 1/16"x1"; 150 pcs: 3/32"x1"; 100pcs 3/32"x1-1/2"; 70 pcs 1/8"x1-1/4"; 55 pcs: 1/8"x2"; 30 pcs: 5/32"x2-1/2"
- Aprox. 550 unidades



5,82€

REF: 408109

SORTIDO DE PORCAS DE ORELHA

408101

- Aprox. 150 unidades
- Medidas M5x0,5, M5x0,8, M6x0,5, M6x1,0, M8x1,0, M8x1,75mm

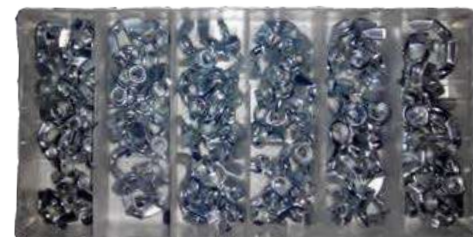

9,88€

REF: 408101

SORTIDO DE LIGAÇÕES

FD1080

- Ligações rectas, cónicas rectas e em T
- Tamanhos métricos
- Aprox. 113 peças



13,35€

REF: FD1080

SORTIDO DE REBITES DE PLÁSTICO

FD6048

- Aprox. 235 peças



24,80€

REF: FD6048

SORTIDO DE O-RINGS

FD1048

- De 3mm a 22mm
- Aprox. 225 peças



4,99€

REF: FD1048

SORTIDO DE ANILHAS DE COBRE

FD2011

- M6, M8, M10, M12, M14, M16, M18
- De esmagamento
- Aprox: 150 peças



24,05€

REF: FD2011

SORTIDO DE PORCAS DE CRAVAR AÇO

FD1030

- Rosca M3, M4, M5, M6, M8 e M10
- Aprox. 150 peças



6,65€

REF: FD1030

SORTIDO DE ANILHAS DE ALUMÍNIO

FD6070

- Aprox: 450 peças



14,10€

REF: FD6070

SORTIDO DE PORCAS DE CRAVAR ALUMÍNIO

FD1040

- Rosca M3, M4, M5, M6, M8 e M10
- Aprox. 150 peças



8,78€

REF: FD1040

SORTIDO DE CAVILHAS DE MOLA

FD1060

- 2,4 x 31mm, 2 x 33mm, 2 x 40mm, 2,8 x 42mm, 3,5 x 45mm, 4 x 75mm
- Aprox. 150 peças



5,31€

REF: FD1060

SORTIDO DE MOLAS EM U + PARAFUSOS

FD6014

- Parafusos: 3 x 8mm, 5 x 12mm, 4 x 16mm, 6 x 20mm
- Molas: 3, 4 e 6mm pequenas e 4 e 5mm largas
- Aprox, 170 peças



6,00€

REF: FD6014

SORTIDO DE MOLAS

FD0010

- Molas para painéis de vários fabricantes de veículos, como Chrysler, Ford, GM, Honda, Renault, Toyota e Volkswagen.
- Aprox. 192 peças



7,85€

REF: FD0010

MINI LANTERNA COM IMAN E MOLA

40154060

- Com cabeça giratória 360°
- Com mola e imã para fácil utilização
- Tamanho compacto
- 3 LED's de alto brilho



7,24€

REF: 40154060

MEDIDOR ULTRA SÓNICO

40153902

- Fácil leitura em visor LCD
- Detecta metal e madeira
- Ponta de Laser
- Medidas de 60cm a 15m
- Calcula área e volume
- Calibração automática



42,65€

REF: 40153902

PESCA PEÇAS MAGNÉTICO COM LED

40154192

- xxx



0,00€

REF: 40154192

ESTETOSCÓPIO DE MECÂNICO

404148

- Para amplificar os ruídos internos do motor para melhor diagnóstico



5,51€

REF: 404148

KIT DE LIMPEZA DE PERNES

40202061

- Kit Cleaning Strip
- Para limpeza e manutenção dos pernes de roda



19,90€

REF: 40202061

KIT EXPANSOR DE ESCAPES

503020

- Medidas:
pequeno, 28 a 44 mm
ou 1-1/8" a 1-3/4"
- intermédio, 38 a 64 mm
ou 1-1/2" a 2-1/2"
- mais amplo, 54 a 89 mm
ou 2-1/8" a 3-1/2"



34,07€

REF: 503020

CURVADOR MANUAL TUBOS

507022

- 6 conjuntos de tubo redondo:
3/8", 1/2", 9/16",
5/8", 3/4" e 7/8"
- 2 conjuntos de tubo
quadrado: 3/4" e 1"
- Ângulo curvatura máx.: 180°
- Espessura do tubo:
0,8 - 1,22 mm



84,25€

REF: 507022

RESTAURADOR DE ROSCA MÉTRICA

FC9U1101

- 0.80 (M5), 1.00 (M6 / M7), 1.25 (M8 / M9), 1.50 (M10 / M11), 1.75 (M12),
2.00 (M14 / M16), 2.50 (M18 / M20 / M22), 3.00 (M24 / M27)



SOB
CONSULTA

REF: FC9U1101

PAQUÍMETRO

404002



9,63€

REF: 404002

CHAVES DE ANEL EXTRA LONGAS

407035

- Tamanhos: 13, 15, 16, 17 e 19mm
- Com curvatura 45° para fácil acesso
- Extra longas



62,15€

REF: 407035

ENROLADOR AR 3/8"

404121

- 15 metros
- Metal



114,40€

REF: 404121

CAIXAS DE ARMAZENAMENTO, 20 UNIDADES

3699X

- Dimensões: 160 x 103 x 72mm
- 36991 - Vermelha - 26,50€
- 36992 - Azul - 26,50€

- Dimensões: 237 x 144 x 125mm
- 36993 - Vermelha - 54,40€
- 36994 - Azul - 54,40€

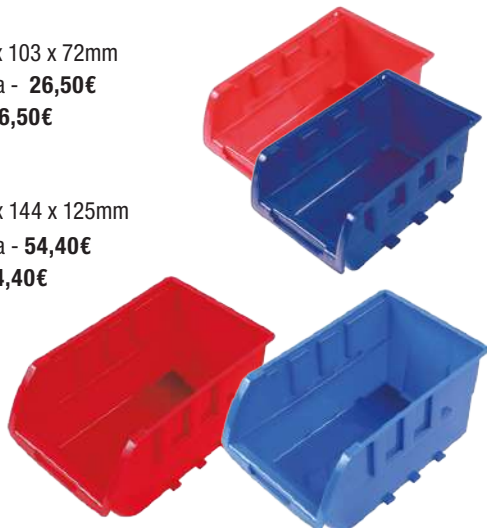

26,50€

DESDE

CHAVE LONGA ARTICULADA

4020109XX

- Com cabo em T, com roquete
- 402010910 - 10mm
- 402010912 - 12mm
- 402010913 - 13mm
- 402010914 - 14mm

8,40€

DESDE



FURADOR LÂMINA QUADRADA

4022468

- Furador Lâmina Quadrada

3,40€

REF: 4022468



PAINEL DE PAREDE PARA CAIXAS ARMAZENAMENTO

36990

- Painel de metal
- 1 unidade, com fixações de parede
- Dim.: 450 x 450 mm
- 64 ganchos
- Comporta 16 caixas de armazenamento pequenas ou 9 caixas grandes

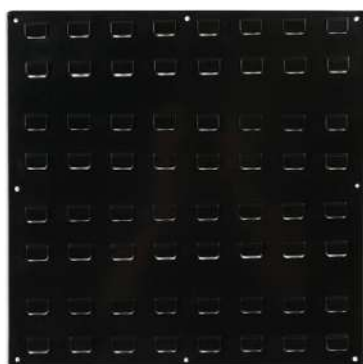

12,50€

REF: 36990

BANCO DE TRABALHO

504550

- Ajustável em altura
- Giratório



34,25€

REF: 504550

TECNIVERCA

LASER

Connect
Workshop Consumables

Gunson

**POWER
TEC**

HYPREL
HYDRAULIC ■ PRESSURE ■ ELEMENTS

Weber

CORMACH
CORREGGIO MACHINERY

MICHELIN
A better way forward

KRAFTWERK

deca

SILVER HOOK
CORREGGIO MACHINERY

m7
MIGHTY SEVEN

weber TOOLS

EAGLE PRO

Adam Pumps

FORTE

CHAMPION
GLOBAL POWER EQUIPMENT

WARRIOR
WINCHES

**FAR
TOOLS**

PEUGEOT

www.tecniverca.pt
tecniverca@tecniverca.pt

Tel: 00351 219 584 273
Fax: 00351 219 577 133

SEDE: Estrada Municipal 1022 N.º 339
Pinhal da Areia - 2860-302 Moita

Sujeito a alterações de modelos, preços e disponibilidade de stock.
Imagens ilustrativas, sujeito a alteração de cores ou formatos.
A Tecniverca não se responsabiliza por erros tipográficos. I.V.A. Não Incluído

Revendedor Autorizado